

BADMÖBEL
2024.1

ceraflex
Manufaktur für Großkeramik

Badmöbel- Konfigurator

INDIVIDUELL PLANBARE BADMÖBEL

Entdecken Sie die Badmöbel-Serie und tauchen Sie visuell in Ihr Wunschbad ein. Mit dem neuen Ceraflex Badmöbel-Konfigurator stimmen Sie die einzelnen Komponenten wie Waschbecken, Badmöbel oder Spiegel und die verschiedenen Materialien und Oberflächen aufeinander ab und gestalten Ihr neues Badmöbel ganz nach Ihrem persönlichen Stil.

NEW



Inhalt

FARB- & MATERIALVIELFALT 6

Pulverbeschichtung	10
Keramik	12
Holzdekor	13

WASCHTISCHE 14

Vito	18
Pure	30
Frame	40
Mica	46

WASCHTISCHPLATTEN 52

WASCHBECKEN 56

Ceraflex Waschbecken	58
Halbeinbau-Becken Plano	64
Weitere Becken	68

HOCHSCHRÄNKE 70

Sideway	76
Stilo	78
Urban	80
Fino	82

REGALE & HÄNGESCHRÄNKE 84

Stilo Up	90
Urban Up	92
Fino Up	94
Tidy Up	96

SPIEGEL & SPIEGELSCHRÄNKE 98

Rondo	104
Canto	106
Astratto	108
Stilo Mi	110
Fino Mi	112

JETZT BADMÖBEL
KONFIGURIEREN!





Einheitliche Architektur

AB LOSGRÖSSE 1

Das Bad wird immer mehr zur privaten Wellness-Oase. Ceraflex Produkte bieten dabei neue Gestaltungsmöglichkeiten für Sanitär-räume. In unterschiedlichen Ausführungen mit gleicher Oberflächenfarbe setzen sie neue Maßstäbe in der Architektur. Es zieht sich eine einheitliche Linie durch den ganzen Raum und erfüllt höchste Designansprüche - individuell gefertigt bereits ab Losgröße 1.

Durch die vielfältigen Anwendungsbereiche und das einzigartige Komplettangebot aus einem Haus entstehen besonders exklusive Raumkonzepte.

Vom Badmöbel, über Waschbecken, Duschböden, Bodenplatten bis hin zum Heizelement, alle Elemente sind perfekt aufeinander abgestimmt und bestehen durch das durchgängige Design.

Darüber hinaus ist die Ceraflex Großkeramik durch die wenigen und schmalen Fugen besonders leicht zu reinigen.



Alles rund um's Bad

LUXUS FÜR ZUHAUSE

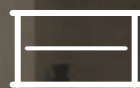

MÖBEL



WASCHBECKEN



GROSSFORMAT-KERAMIK
FÜR WAND UND BODEN

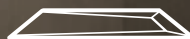

DUSCHBÖDEN



HEIZELEMENTE



Farb- & Materialvielfalt

OBERFLÄCHEN, DIE BEGEISTERN

Für die Gestaltung Ihrer Badmöbel stehen viele verschiedene Farben zur Verfügung. Ob Keramik, pulverbeschichtete Oberflächen - mit oder ohne Struktur - oder Dekorspan in Holzoptik, die ausgewählten Materialien sind äußerst robust und pflegeleicht.

Materialien

KERAMIK TRIFFT PULVERBESCHICHTUNG

Langlebige, pflegeleichte und widerstandsfähige Oberflächen, verbunden mit grenzenloser Designfreiheit und das bei höchster Umweltfreundlichkeit. Diese Badmöbel überzeugen.

KERAMIK



HYGIENISCH UND
PFLEGELEICHT



BRUCHSICHER
UND KRATZFEST



BESTÄNDIG GEGEN
HITZE UND FROST



VIELSEITIG IN
DER ANWENDUNG



UMWELTFREUNDLICH
UND RECYCELBAR



FEUERFEST

PULVER- BESCHICHTUNG



bei der

PULVERBESCHICHTUNG

landen **92** %

des Pulvers am Möbelteil

bei

NASSLACK-VERFAHREN

weniger als **50** %.



Keramik



NATÜRLICHE ROHSTOFFE PERFEKT VERARBEITET

Die Waschtischplatten, Becken und wahlweise auch die Fronten der Badmöbel sind aus hochwertiger Keramik gefertigt. Keine Wasseraufnahme, hohe Belastbarkeit und Beständigkeit zeichnen die Keramik aus und machen sie zu einer beliebten Oberfläche, die äußerst vielseitig eingesetzt werden kann.

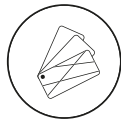

Pulverbeschichtung



GLATTE UND STRUKTURIERTE OBERFLÄCHEN

In einem speziell entwickelten, umweltfreundlichen Verfahren werden die glatten oder strukturierten Oberflächen mit einem Niedertemperatur-Holz-pulverlack beschichtet. Das hat den Vorteil, dass das Material in jede Ecke und jeden Winkel kommt und alles einheitlich eingefärbt wird. Das Ergebnis sind widerstandsfähige und pflegeleichte Oberflächen.



Holzdekor



DEKORSPAN ODER HOLZFURNIER

Verschiedene Dekore in Holzoptik runden die Designvielfalt der Badmöbel ab.

Farb- und Materialvielfalt

Die große Farb- und Materialauswahl, und die unterschiedlichen Oberflächen verleihen Ihrem Badmöbel eine ganz persönliche Note. Wählen Sie aus vielen Keramik-, Pulverfarben oder Holzdekoren und schaffen Sie den perfekten Farb- und Materialmix für Ihr Badmöbel.



Pulverbeschichtung

STRUKTUREN

Die pulverbeschichteten Materialien sind schlicht ohne Struktur oder mit strukturierter Oberfläche erhältlich.

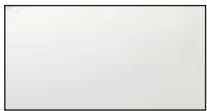

Flat



Mikado



Ripple



Stripe



Wave

FARBEN



Premiumweiß
ca. RAL 9016



Champagner
ca. RAL 1013



Fresko
ca. RAL 7044



Congo
ca. RAL 7030



Zondagrau
ca. RAL 7036

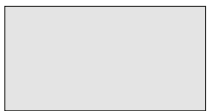

Birkengrau
ca. RAL 7047

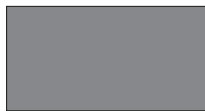

Achatgrau
ca. RAL 7040

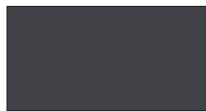

Graphit
ca. RAL 7012



Schwarz
ca. RAL 9011



Moosgrün
ca. RAL 6011



Olivgrün
ca. RAL 6007



Pastellblau
ca. RAL 5024

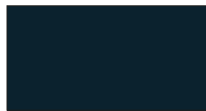

Königsblau
ca. RAL 5004



|
Flat

|
Mikado

|
Ripple

|
Stripe

|
Wave



Keramik



FÜR JEDEN GESCHMACK DIE PASSENDE WAHL.

Die Farbenwelt der Ceraflex-Großkeramik umfasst über 30 Farben in der Stärke 12 mm.
Diese umfassende Farbauswahl ermöglicht eine besonders individuelle Gestaltung der Badmöbel.

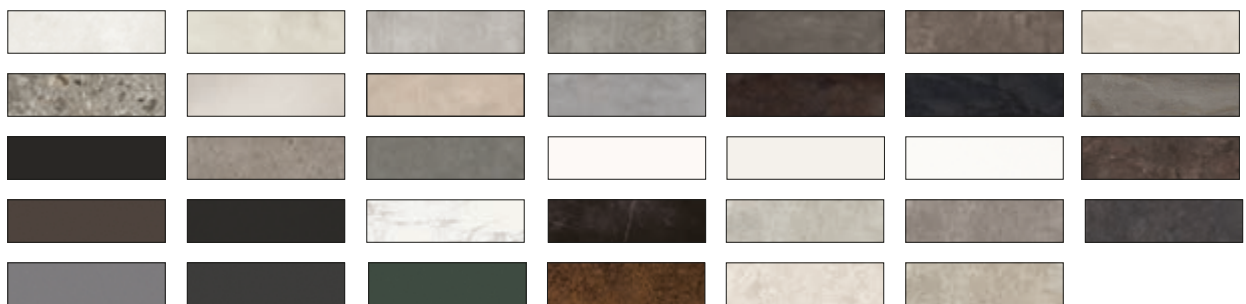

MATERIAL



FARBENWELT

Die aktuellen Farben und
Formate finden Sie unter:

www.ceraflex.at





Holzdekor



DEKORSPAN



Eiche Classic

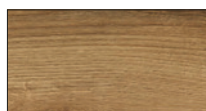

Eiche Sunset



Eiche Fossil



Cello

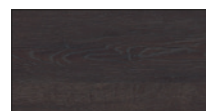

Eiche Tabaco

HOLZFURNIER



Wildeiche

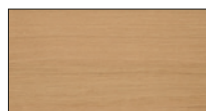

Eiche



Eiche Crack



Eiche Bronze

Die furnierten Oberflächen sind in matt lackierter (G10) Ausführung erhältlich.



Waschtische

INDIVIDUELL PLANBAR

Wählen Sie aus verschiedenen Stilrichtungen und Korpusvarianten mit Laden oder offenen Elementen und kreieren Sie den Waschplatz nach Ihren Wünschen.

Waschtische



MARKANTE WASCHTISCHPLATTE
FREI POSITIONIERBARER
WASCHTISCH-KORPUS

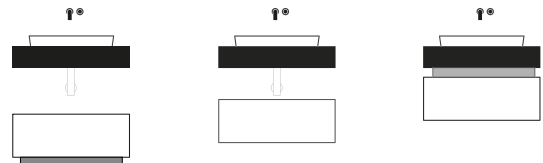

Vito Raise

Vito Float

Vito Lift

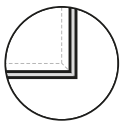

SLIM

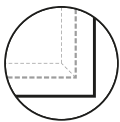

COVER



FILIGRANE WASCHTISCHPLATTE
ZWEI UNTERSCHIEDLICHE
KORPUS-HÖHEN

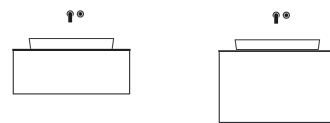

Pure Light

Pure Largo

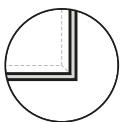

SLIM

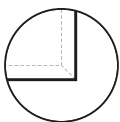

CLASSIC

Die Ceraflex Designlinien eröffnen Ihnen eine Fülle kreativer Möglichkeiten in der Badplanung! Die minimalistische Formensprache, die abgestimmten Elemente, die hochwertigen Materialien und ihre präzise Verarbeitung bis ins kleinste Detail, machen Ihr Badmöbel zu einem unverwechselbaren Unikat.



Frame

UMLAUFENDE KERAMIK-PLATTE

GRIFFLEISTE

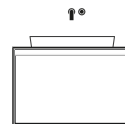

Frame

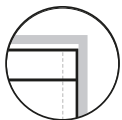

MOVE



Mica

DAS KERAMIK-MÖBEL

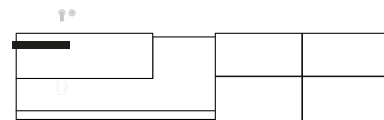

Mica

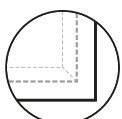

COVER

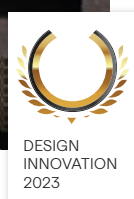

Vito



Wand: Keramik Pearl

Waschbecken: Halbeinbaubecken Plano Style eckig | Waschtischplatte: Keramik Pearl

Waschtisch: VL08 Cover | Front Pulverbeschichtung, Mikado Premiumweiß | Korpus Pulverbeschichtung Premiumweiß

Regal: SU01, SU05 Cover | Front Pulverbeschichtung, Mikado Premiumweiß | Korpus Pulverbeschichtung Premiumweiß

Spiegel: RO01 Classic



Vito-Merkmale

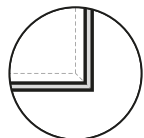

SLIM Einschlagende Front

Die einschlagende Front und der umlaufende Falz mit dem auf Gehrung gearbeiteten Korpus bringen das puristische Design besonders gut zur Geltung.
Öffnung: Tip-On-Mechanismus

KORPUS



Pulverbeschichtung
ohne Struktur

FRONT



Pulverbeschichtung
mit / ohne Struktur



Holzdekor



Keramik

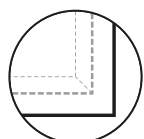

COVER Überstehende Front

Der Frontüberstand von 25 mm an allen Seiten verleiht dieser Variante einen modernen und kreativen Touch.
Öffnung: Frontüberstand

KORPUS



Pulverbeschichtung
ohne Struktur



Holzdekor

FRONT



Pulverbeschichtung
mit / ohne Struktur



Holzdekor



Keramik

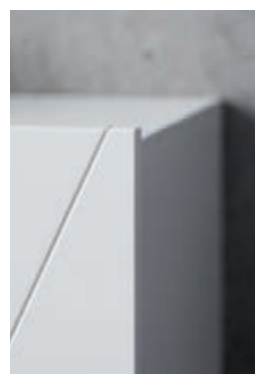

MARKANTE WASCHTISCHPLATTE

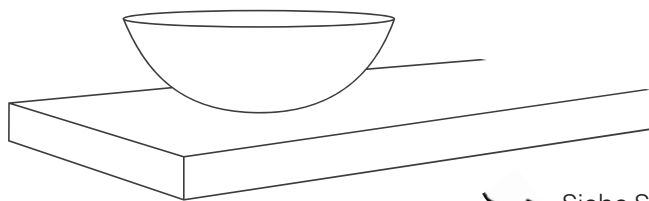

→ Siehe S. 55

Gestalten Sie als Kombination zum Vito-Badmöbel die Waschtischplatte in Ihrer Wunschgröße.

EINBAUARTEN WASHBECKEN

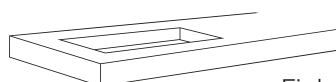

Einbau-Becken

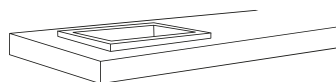

Halbeinbau-Becken



Aufsatz-Becken

→ Siehe S. 57



Waschbecken: Halbeinbaubecken Plano Basic rund | Waschtischplatte: Syros



INDIREKTE BELEUCHTUNG

Die optional erhältliche indirekte Beleuchtung unter der Waschtischplatte sorgt für eine besonders stimmige Atmosphäre.

KONSOLETRÄGER

Die Konsolenträger gestalten die Montage freihängender Waschtischplatten einfach und sicher und sind in linker oder rechter Ausführung erhältlich.

Der Konsolenträger mit verstellbarer Holzeinlage eignet sich zur Montage einer Abdeckplatte oder indirekten Beleuchtung.

KT01
Konsolenträger

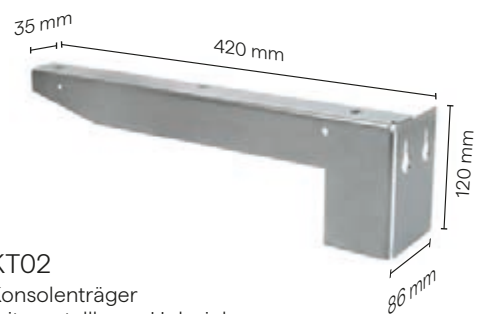

KT02
Konsolenträger
mit verstellbarer Holzeinlage

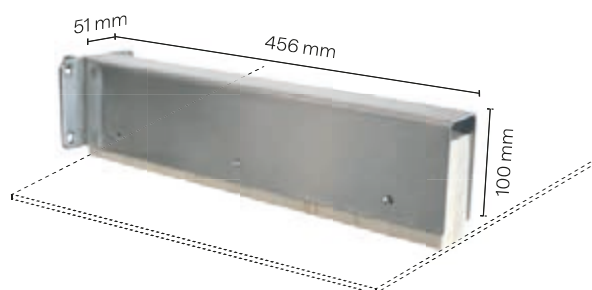



Ein Korpus, viele Möglichkeiten

Egal ob freihängend oder auf schmalen Sockel stehend, mit schwebender oder freihängender Waschtischplatte, ob mit Aufsatz- oder Einbaubecken, die vielen Kombinationsmöglichkeiten der Serie Vito ermöglichen eine individuelle Planung Ihres Waschplatzes.

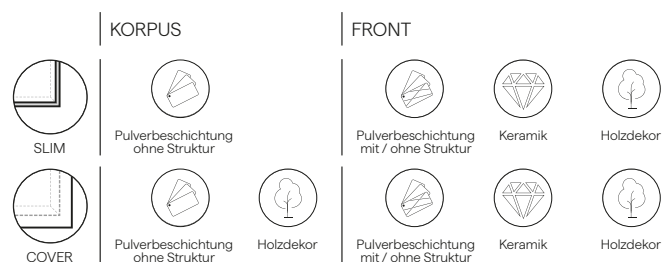



Wand: Keramik Altai
 Waschbecken: Ceraflex Einbaubecken | Waschtischplatte: Keramik Lava
 Waschtisch: VF 06 Slim | Front Pulverbeschichtung, Flat, Birkengrau | Korpus Pulverbeschichtung Birkengrau

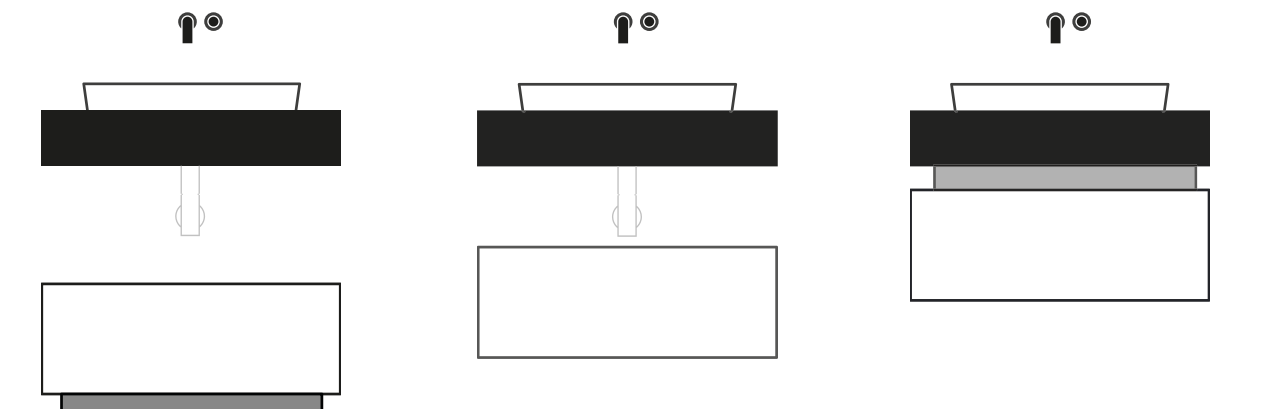

VITO RAISE

stehender Korpus auf Sockel
 mit freihängendem
 Waschtischblock

VITO FLOAT

freihängender Korpus
 mit freihängendem
 Waschtischblock

VITO LIFT

freihängender Korpus
 mit aufgesetztem
 Waschtischblock

Wand: Keramik Altai
 Waschbecken: Halbeinbaubecken Plano Style eckig | Waschtischplatte: Keramik Matteredia Muschio
 Waschtisch: VR02 Slim | Front Keramik, Matteredia Muschio | Korpus Pulverbeschichtung, Birkengrau
 Hochschrank: UR04 Slim | Front Keramik, Matteredia Muschio | Korpus Pulverbeschichtung, Birkengrau
 Spiegel: RO08 slim



Vito RAISE

stehender Korpus auf schmalem Sockel
 mit freihängendem Waschtischblock

WASCHTISCH

Korpushöhe: 296 mm (ohne Sockel)
 Gesamttiefe: 380 - 580 mm (inkl. Front)
 Sockel: 60 mm

WASCHTISCHPLATTE

individuelle Größen möglich (siehe S. 55)

INDIVIDUELLE POSITIONIERUNG

Der freihängende Waschtischblock kann individuell positioniert werden und schafft so Gestaltungsfreiraum.

VR01
1 Ladenelement (Standard-Lade)

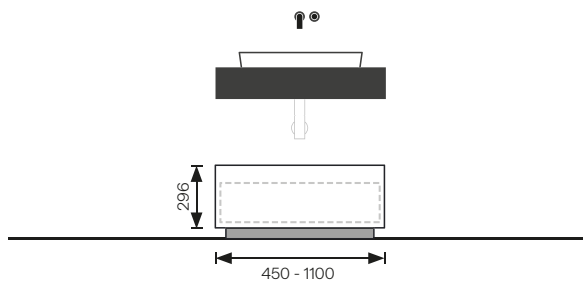

VR02
2 Ladenelemente (Standard-Laden)
wahlweise mit 1 oder 2 Becken

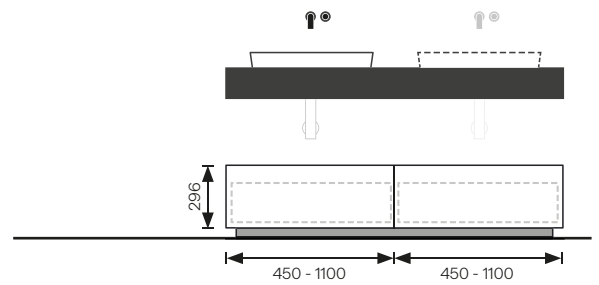

VR03
1 Ladenelement (Standard-Lade)
1 Offenes Element
wahlweise mit 1 oder 2 Becken

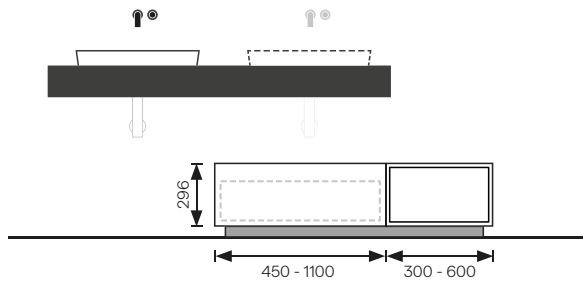

VR04
1 Offenes Element
1 Ladenelement (Standard-Lade)
wahlweise mit 1 oder 2 Becken

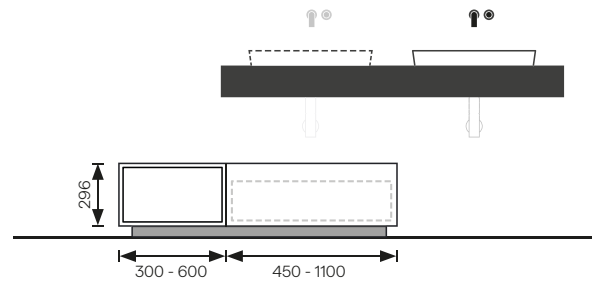

VR05
2 Ladenelemente (Standard-Laden)
1 Offenes Element

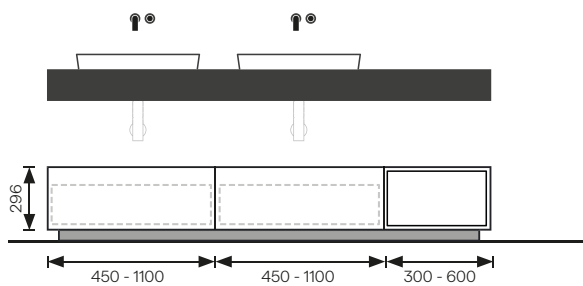

VR06
1 Offenes Element
2 Ladenelemente (Standard-Laden)

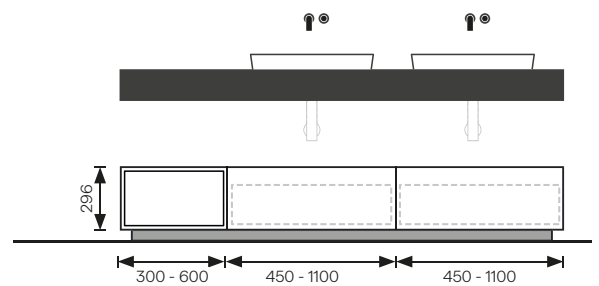

Alle Maßangaben in mm.
Bei der Korpusvariante COVER beträgt der Frontüberstand umlaufend 25 mm gegenüber den Korpus-Maßangaben.
Bitte berücksichtigen Sie diesen Hinweis bei der Planung der Korpushöhe und -breite.



Wand: Keramik Altai
 Waschbecken: Ceraflex Einbaubecken | Waschtischplatte: Keramik Lava
 Waschtisch: VF 06 Slim | Front Pulverbeschichtung, Flat, Birkengrau | Korpus Pulverbeschichtung Birkengrau

Vito FLOAT

freihängender Korpus mit
 freihängendem Waschtischblock

WASCHTISCH

Korpushöhe: 296 mm
 Gesamttiefe: 380 - 580 mm (inkl. Front)

WASCHTISCHPLATTE

individuelle Größen möglich (siehe S. 55)

INDIVIDUELLE POSITIONIERUNG

Der freihängende Waschtischblock kann individuell positioniert werden und schafft so Gestaltungsfreiraum.

VF01
1 Ladenelement (Standard-Lade)

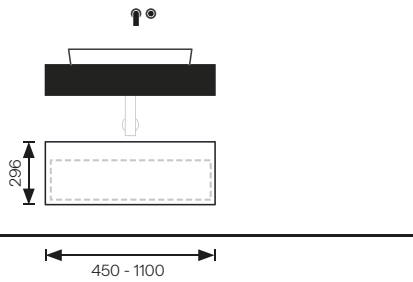

VF02
2 Ladenelemente (Standard-Laden)
wahlweise mit 1 oder 2 Becken

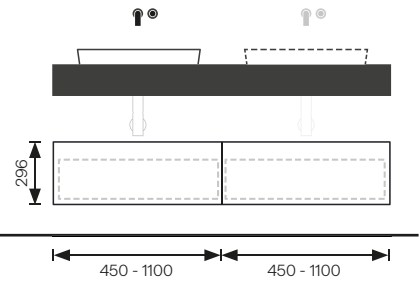

VF03
1 Ladenelement (Standard-Lade)
1 Offenes Element
wahlweise mit 1 oder 2 Becken

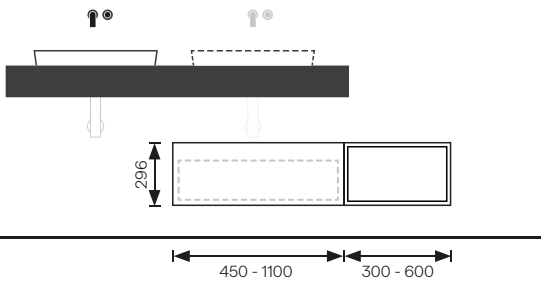

VF04
1 Offenes Element
1 Ladenelement (Standard-Lade)
wahlweise mit 1 oder 2 Becken

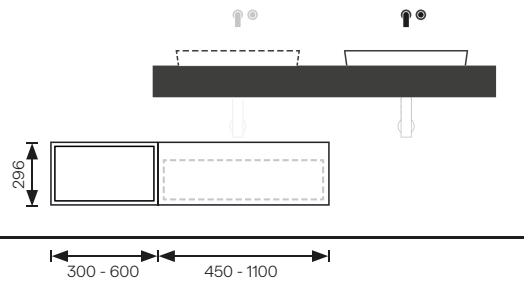

VF05
2 Ladenelemente (Standard-Laden)
1 Offenes Element

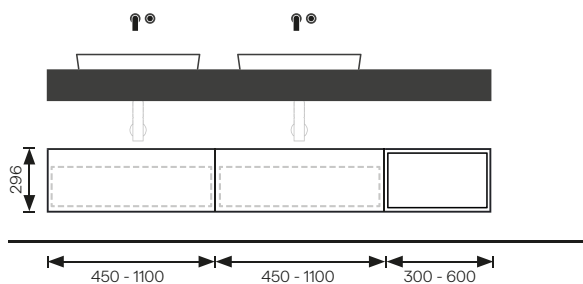

VF06
1 Offenes Element
2 Ladenelemente (Standard-Laden)

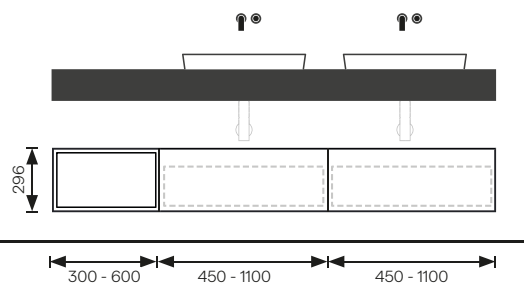

Alle Maßangaben in mm.
Bei der Korpusvariante COVER beträgt der Frontüberstand umlaufend 25 mm gegenüber den Korpus-Maßangaben.
Bitte berücksichtigen Sie diesen Hinweis bei der Planung der Korpushöhe und -breite.



Wand: Keramik Pearl

Waschbecken: Halbeinbaubecken Plano Style eckig | Waschtischplatte: Keramik Pearl

Waschtisch: VL08 Cover | Front Pulverbeschichtung, Mikado Premiumweiß | Korpus Pulverbeschichtung Premiumweiß

Spiegel: RO01 Classic

Vito LIFT

freihängender Korpus
mit aufgesetztem Waschtischblock

WASCHTISCH

Korpushöhe: 296 mm

Korpustiefe: 380 - 580 mm (inkl. Front)

Aufsatzelement: 60 mm

WASCHTISCHPLATTE

individuelle Größen möglich (siehe S. 55)

VL01
1 Ladenelement (Siphon-Lade)

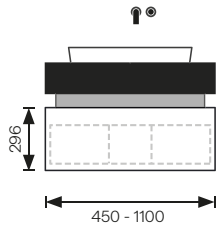

VL02
2 Ladenelemente (Siphon-Laden)

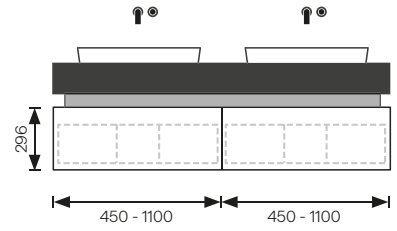

VL03
1 Ladenelement (Standard-Lade)
1 Ladenelement (Siphon-Lade)

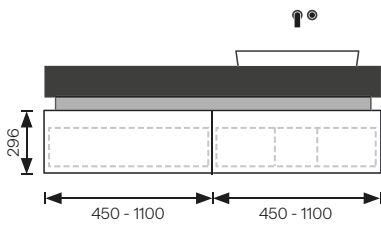

VL04
1 Ladenelement (Siphon-Lade)
1 Ladenelement (Standard-Lade)

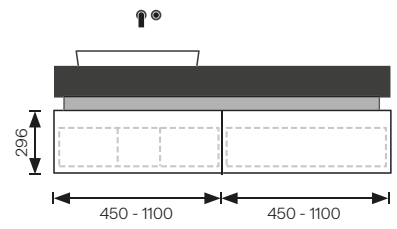

VL05
2 Ladenelemente (Siphon-Laden)
1 Offenes Element

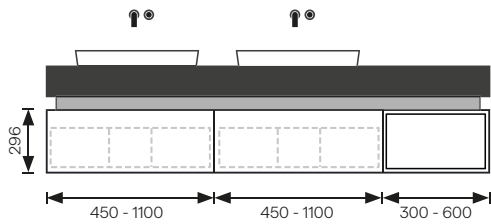

VL06
1 Offenes Element
2 Ladenelemente (Siphon-Laden)

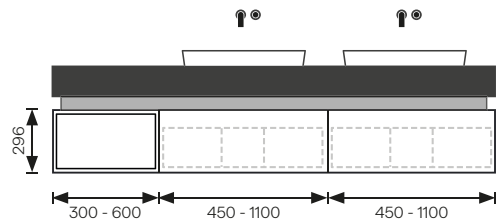

VL07
2 Ladenelemente (Standard-Laden)

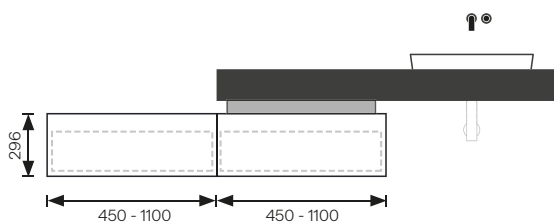

VL08
2 Ladenelemente (Standard-Laden)

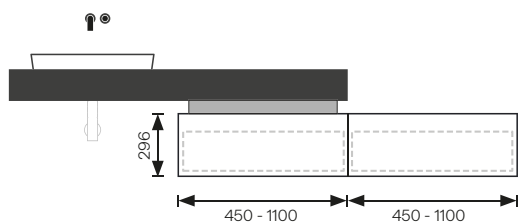

VL09
1 Ladenelement (Standard-Lade)
1 Ladenelement (Siphon-Lade)

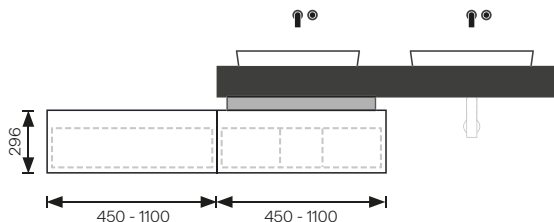

VL10
1 Ladenelement (Siphon-Lade)
1 Ladenelement (Standard-Lade)

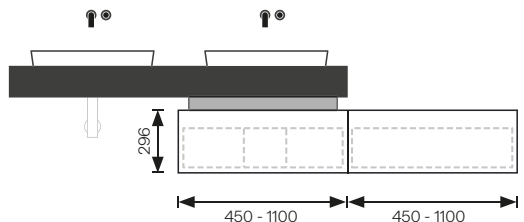

Alle Maßangaben in mm.
Bei der Korpusvariante COVER beträgt der Frontüberstand umlaufend 25 mm gegenüber den Korpus-Maßangaben.
Bitte berücksichtigen Sie diesen Hinweis bei der Planung der Korpushöhe und -breite.

Pure





Waschtischplatte: Keramik Concreto
Waschtisch: PLA06 Slim | Front Pulverbeschichtung Zondagrau | Korpus Pulverbeschichtung Zondagrau
Spiegel: RO01 Classic

Pure-Merkmale

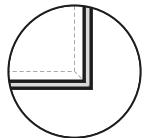

SLIM

Einschlagende Front

Die einschlagende Front und der umlaufende Falz mit dem auf Gehrung gearbeiteten Korpus bringen das puristische Design besonders gut zur Geltung.

Öffnung: Tip-On-Mechanismus

KORPUS



Pulverbeschichtung
ohne Struktur

FRONT



Pulverbeschichtung
mit / ohne Struktur



Holzdekor



Keramik

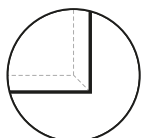

CLASSIC

Aufschlagende Front

Die stumpf aufschlagenden Fronten unterstreichen das minimalistische Design dieser Linie.

Öffnung: Tip-On-Mechanismus

KORPUS



Pulverbeschichtung
ohne Struktur



Holzdekor

FRONT



Pulverbeschichtung
mit / ohne Struktur



Holzdekor



Keramik



INNENLIEGENDE LADE (BEI PURE LARGO)



Die versteckte innenliegende Lade sorgt für cleveren zusätzlichen Stauraum bei durchgängiger Außenansicht.



Wand: Glasfasermatte Inkiostro
 Waschbecken: Ceraflex Halbeinbaubecken | Waschtischplatte: Keramik Moon Gris
 Waschtisch: PLA02 Slim I | Front Pulverbeschichtung, Stripe Champagner | Korpus Pulverbeschichtung Champagner

FILIGRANE WASCHTISCHPLATTE

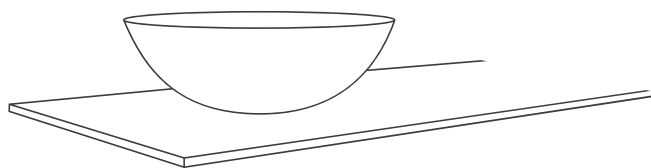

→ Siehe S. 55

Die schmale Waschtischplatte, mit einer Höhe von 12 mm aus Großkeramik, unterstreicht die schlichte und zeitlose Optik dieser Serie. Die Waschtischplatte steht gegenüber dem Korpus um 3 mm vor.

EINBAUARTEN WASHBECKEN

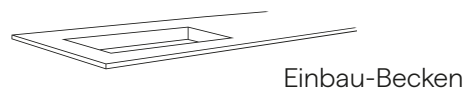

Einbau-Becken

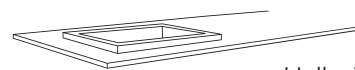

Halbeinbau-Becken

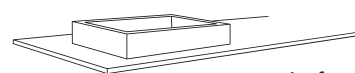

Aufsatz-Becken

→ Siehe S. 57



Ein Korpus, viele Möglichkeiten

Durch die große Farb- und Materialauswahl und die verschiedenen Eckenausführungen in Kombination mit Aufsatz-, Einbau-, oder Halbeinbau-Becken entsteht ein individueller Waschtisch ganz nach Ihren Wünschen.

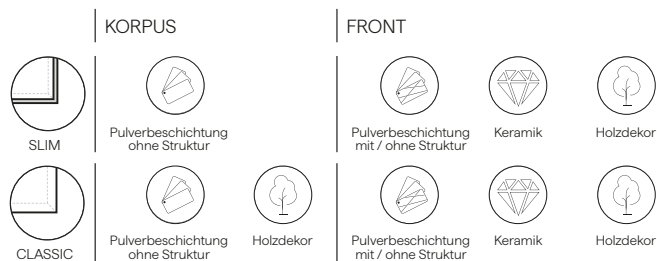



Waschtischplatte: Keramik Altai
 Waschtisch: PLA02 Classic | Front Keramik, Altai | Korpus Pulverbeschichtung Premiumweiß
 Spiegel: AS01 Classic und AS02 Classic

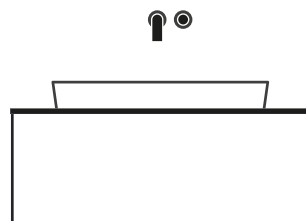

PURE LIGHT
 schmaler Korpus

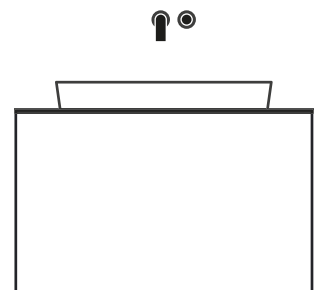

PURE LARGO
 hoher Korpus mit
 durchgehender Front und
 Innenlade



Pure LIGHT

schmaler Korpus

WASCHTISCH

Korpushöhe: 296 mm (ohne Waschtischplatte)
 Gesamttiefe: 380 - 580 mm (inkl. Front)

PLI01
1 Ladenelement (Siphon-Lade)*

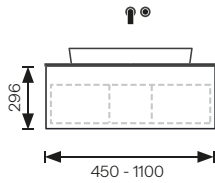

PLI02
2 Ladenelemente (Siphon-Laden)*

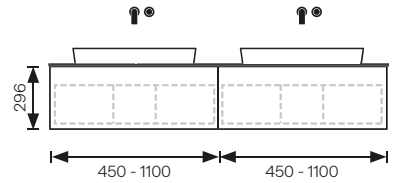

PLI03
1 Ladenelement (Standard-Lade)
1 Ladenelement (Siphon-Lade)*

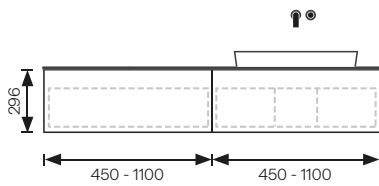

PLI04
1 Ladenelement (Siphon-Lade)*
1 Ladenelement (Standard-Lade)

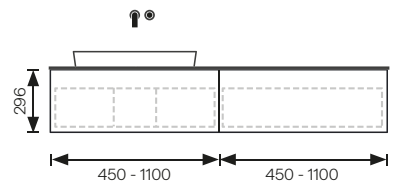

PLI05
1 Offenes Element
1 Ladenelement (Siphon-Lade)*

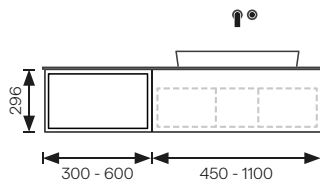

PLI06
1 Ladenelement (Siphon-Lade)*
1 Offenes Element

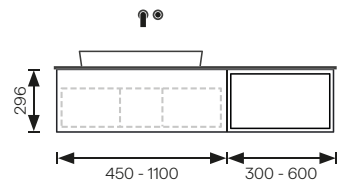

PLI07
1 Offenes Element
2 Ladenelemente (Siphon-Laden)*

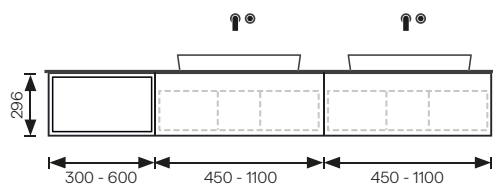

PLI08
2 Ladenelemente (Siphon-Laden)*
1 Offenes Element

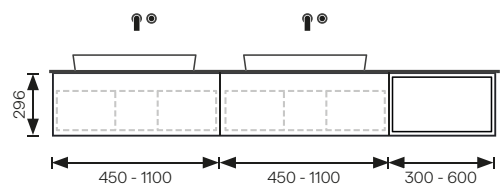

Alle Maßangaben in mm.

*) Je nach Beckenart ändert sich die Landenausführung. Bei Aufsatz- / Halbeinbaubecken mit Siphon-Lade. Bei Einbau- / Unterbaubecken mit Fixblende.



Wand: Glasfasermatte Inkiostro, Keramik Moon | Boden: Keramik Moon Gris
 Waschbecken: Ceraflex Halbeinbaubecken | Waschtischplatte: Keramik Moon Gris
 Waschtisch: PLA02 Slim I Front Pulverbeschichtung, Stripe Champagner | Korpus Pulverbeschichtung Champagner

Pure LARGO

hoher Korpus mit
 durchgehender Front und Innenlade

WASCHTISCH

Korpushöhe: 484 mm (ohne Waschtischplatte)
 Gesamttiefe: 380 - 580 mm (inkl. Front)

PLA01

1 Ladenelement (Standard-Lade und Siphon-Innenlade)*

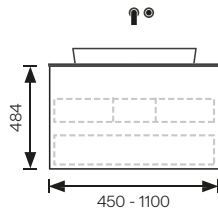

PLA02

2 Ladenelemente (je 1 Standard-Lade und Siphon-Innenlade)*

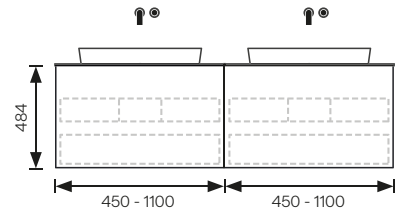

PLA03

1 Ladenelement (Standard-Lade und Standard-Innenlade)
1 Ladenelement (Standard-Lade und Siphon-Innenlade)*

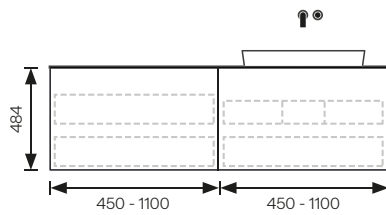

PLA04

1 Ladenelement (Standard-Lade und Siphon-Innenlade)*
1 Ladenelement (Standard-Lade und Standard-Innenlade)

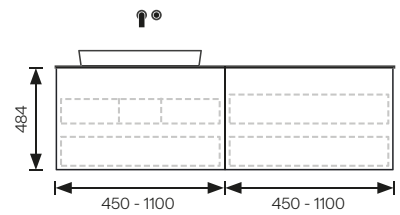

PLA05

1 Ladenelement (Standard-Lade und Siphon-Innenlade)*
1 Offenes Element

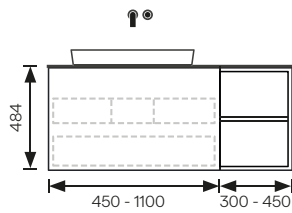

PLA06

1 Offenes Element
1 Ladenelement (Standard-Lade und Siphon-Innenlade)*

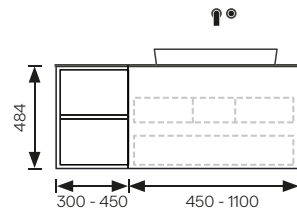

PLA07

2 Ladenelemente (je 1 Standard-Lade und Siphon-Innenlade)*
1 Offenes Element

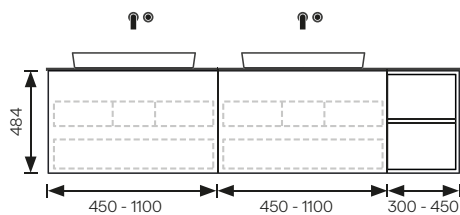

PLA08

1 Offenes Element
2 Ladenelemente (je 1 Standard-Lade und Siphon-Innenlade)*

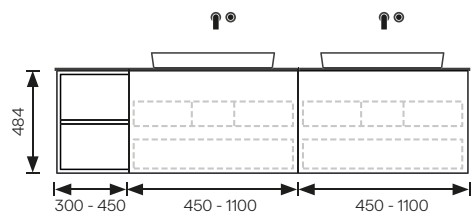

PLA09

2 Offene Elemente
1 Ladenelement (Standard-Lade und Siphon-Innenlade)*

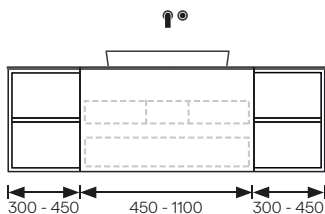

Alle Maßangaben in mm.

*) Je nach Beckenart ändert sich die Landenausführung. Bei Aufsatz- / Halbeinbaubecken mit Siphon-Innenlade, bei Einbau- / Unterbaubecken ohne Siphon-Innenlade.

Frame





Wand: Keramik Petra Crema
Waschbecken: Ceraflex Einbaubecken | Waschtischplatte: Keramik Petra Crema
Waschtisch: FR06 | Front Keramik Petra Crema | Korpus Pulverbeschichtung Olivgrün
Spiegel: RO10 Cover | Rahmen Pulverbeschichtung Olivgrün

Frame-Merkmale

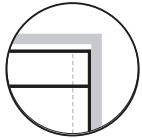

MOVE Griffleiste

Die stumpf aufschlagende Front und die dezente Griffleiste unterstreichen das minimalistische Design dieser Linie.
Öffnung: Griffleiste



KORPUS



Pulverbeschichtung
ohne Struktur

FRONT



Keramik

INNENLIEGENDE LADE



Die versteckte Innenlade sorgt für cleveren zusätzlichen Stauraum.

Dank der durchgehenden Fronten entsteht ein cleanes Erscheinungsbild.



Wand: Keramik Petra Crema
 Waschbecken: Ceraflex Einbaubecken | Waschtischplatte: Keramik Petra Crema
 Waschtisch: FR06 | Front Keramik Petra Crema | Korpus Pulverbeschichtung Olivgrün
 Spiegel: RO10 Cover | Rahmen Pulverbeschichtung Olivgrün

UMLAUFENDE WASCHTISCHPLATTE

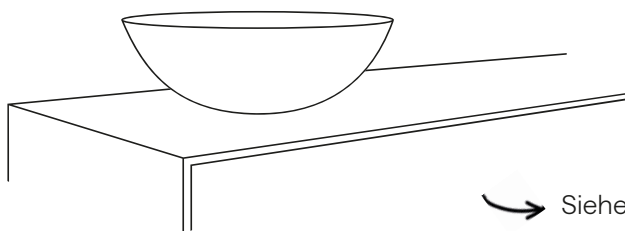

→ Siehe S. 55

Die Serie Frame wird eingerahmt von einer eleganten Waschtischplatte aus Großkeramik. Die Waschtischplatte steht gegenüber dem Korpus um 3 mm vor.

EINBAUARTEN WASHBECKEN

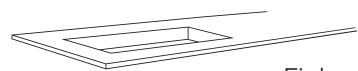

Einbau-Becken

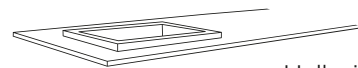

Halbeinbau-Becken

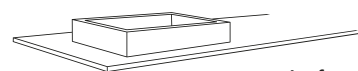

Aufsatz-Becken

→ Siehe S. 57



Wand: Glasfaserplatte Inkiostro, Boden: Storm Negro Soft Geledert
 Waschbecken: Stahl-Emaill Aufsatz-Becken MIENA eckig schwarz | Waschtischplatte: Storm Negro Soft Geledert
 Waschtisch: FR08 | Front Keramik Storm Negro Soft Geledert
 Spiegel: CA04

Frame

WASCHTISCH

Korpushöhe: 530 mm (inkl. Waschtischplatte)

Gesamttiefe: 547 mm (inkl. Front)



FR01

1 Ladenelement (Standard-Lade und Siphon-Innenlade)*

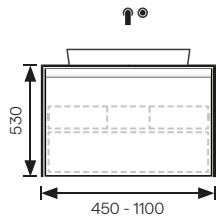

FR02

2 Ladenelemente (je 1 Standard-Lade und Siphon-Innenlade)*

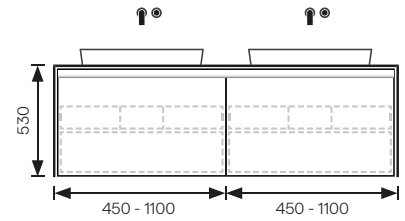

FR03

1 Ladenelement (Standard-Lade und Standard-Innenlade)
1 Ladenelement (Standard-Lade und Siphon-Innenlade)*

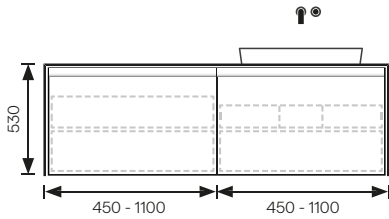

FR04

1 Ladenelement (Standard-Lade und Siphon-Innenlade)*
1 Ladenelement (Standard-Lade und Standard-Innenlade)

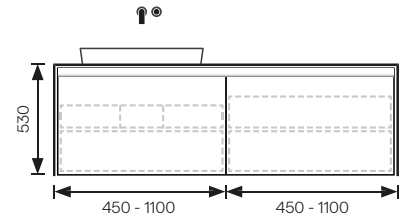

FR05

1 Ladenelement (Standard-Lade und Siphon-Innenlade)*
1 Offenes Element

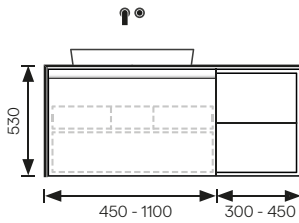

FR06

1 Offenes Element
1 Ladenelement (Standard-Lade und Siphon-Innenlade)*

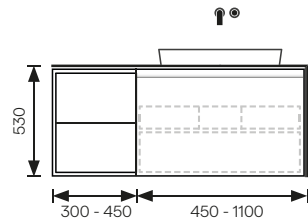

FR07

2 Ladenelemente (je 1 Standard-Lade und Siphon-Innenlade)*
1 Offenes Element

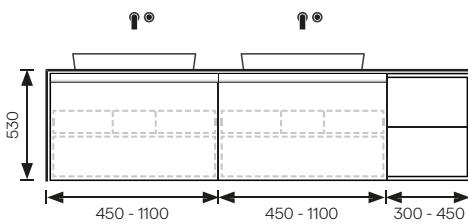

FR08

1 Offenes Element
2 Ladenelemente (je 1 Standard-Lade und Siphon-Innenlade)*

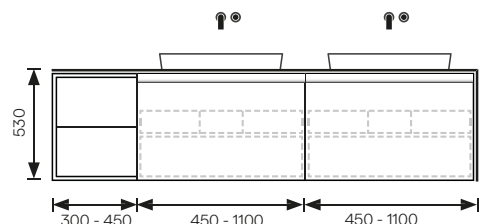

Alle Maßangaben in mm.

*) Je nach Beckenart ändert sich die Landenausführung. Bei Aufsatz- / Halbeinbaubecken mit Siphon-Innenlade, bei Einbau- / Unterbaubecken ohne Siphon-Innenlade.

Mica



MICA

WASCHTISCHE



Wand: Glasfaserplatte Inkiostro
Waschtisch: MI05 | Front Keramik St. Vincent Anthracite Natural
Spiegel: RO05 Satin

Mica-Merkmale

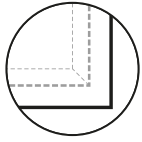

COVER Überstehende Front

Der Frontüberstand von 25 mm an allen Seiten verleiht dieser Variante einen modernen und kreativen Touch.
Öffnung: Frontüberstand

KORPUS



Pulverbeschichtung
ohne Struktur

FRONT



Keramik



VON KOPF BIS FUSS AUS KERAMIK

Der Waschtisch Mica wird mit der umlaufenden Keramik zum Hingucker im Badezimmer.



ELEGANTER HANDTUCHBÜGEL

Der pulverbeschichtete Handtuchbügel in schwarz matt ist das elegante Accessoire der Serie Mica.



KERAMIK-WASCHTROG

Der Keramik-Waschtrog mit Ablagefläche ist das Highlight dieser Serie.

Die Anordnung des Beckens im Trog ist wahlweise links oder rechts möglich.

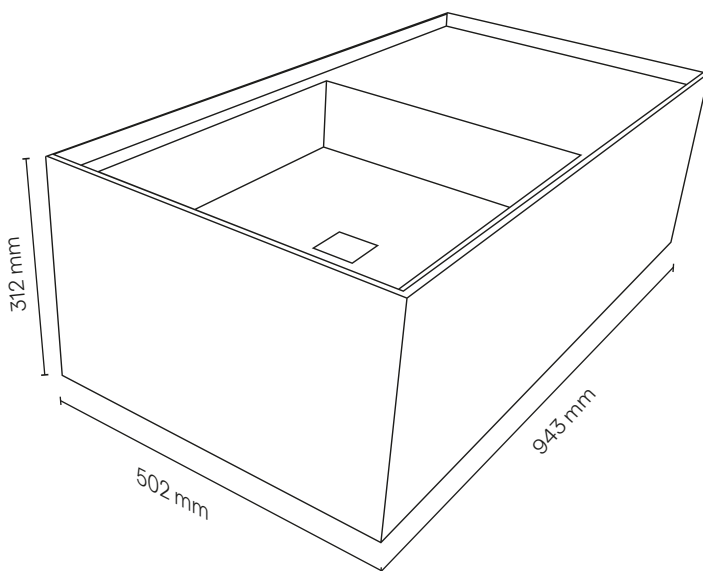



Wand: Glasfasermatte Inkiostro
 Waschtisch: MI05 | Front Keramik St. Vincent Anthracite Natural
 Spiegel: RO05 Satin

Mica

WASCHTISCH

Korpushöhe: 570 mm (ohne Frontüberstand, Waschtrog)
 Gesamttiefe: 514 mm (inkl. Front)



MI01
4 Standard-Laden

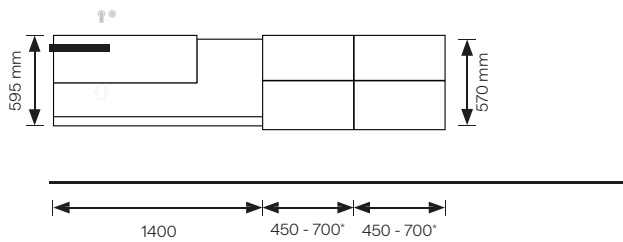

MI02
4 Standard-Laden

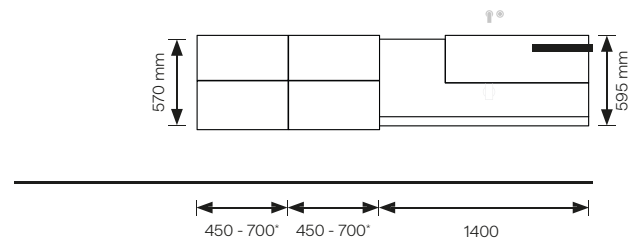

MI03
6 Standard-Laden

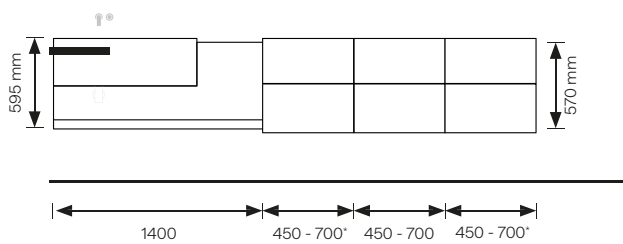

MI04
6 Standard-Laden

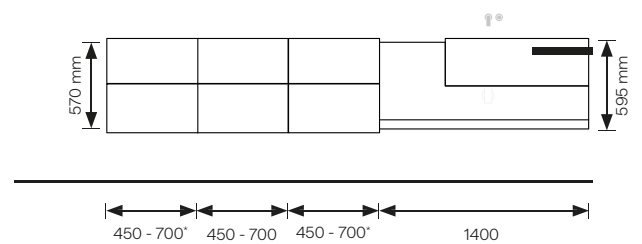

MI05
8 Standard-Laden

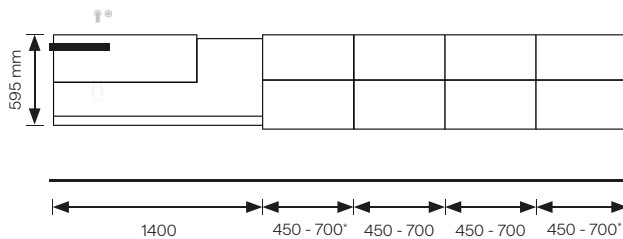

MI06
8 Standard-Laden

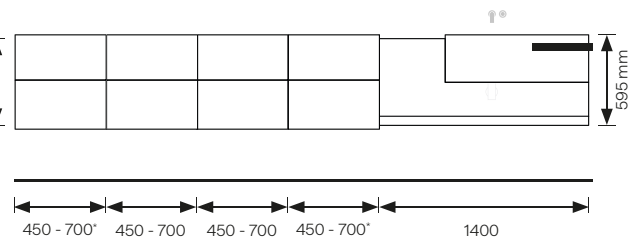

Der Waschtisch Mica ist nur mit Wandarmatur erhältlich.
Die Anordnung des Beckens im Waschtrog ist links oder rechts möglich.

Alle Maßangaben in mm.

*) Gesamtbreite inkl. Frontüberstand 25 mm bei den jeweils äußeren Laden.



Waschtisch- platten

MARKANT ODER FILIGRAN

Waschtischplatten in verschiedenen Stärken unterstreichen den Stil Ihres Badmöbels.



Ceraflex Einbau-Becken mit Rinnenentwässerung



Armaturen

Ob mit Wand- oder Aufsatzarmatur, gestalten Sie den Waschplatz ganz nach Ihren Vorlieben.

Bei der Wahl einer Aufsatz-Armatur wird die Armaturloch-Bohrung \varnothing 35 mm passgenau vorgefertigt. Dabei muss ein Mindestabstand von 100 mm vom Beckenausschnitt zum Rand der Waschtischplatte eingehalten werden.

Waschtischplatten

MARKANTE WASCHTISCHPLATTE

bei Waschtisch-Serie VITO

Gestalten Sie als Kombination zum Vito-Badmöbel die Waschtischplatte in Ihrer Wunschgröße abgestimmt zum Waschbecken. Je nachdem, wieviel Platz Sie gerne hätten.

Optional kann eine indirekte Beleuchtung an der Waschtischplattenunterseite integriert werden.

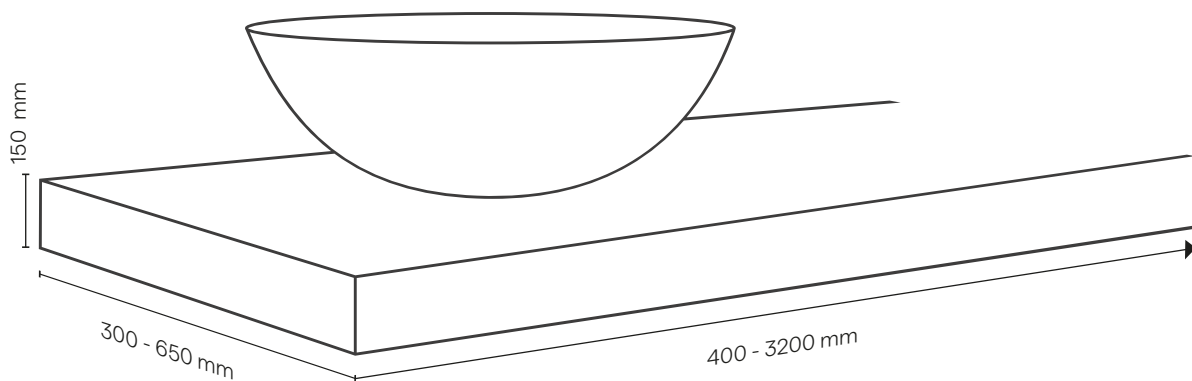

FILIGRANE WASCHTISCHPLATTE

bei Waschtisch-Serie PURE & FRAME

Die schmale Waschtischplatte aus Großkeramik unterstreicht die schlichte und zeitlose Optik der Badezimmer-Serien Pure und Frame. Je nach Beckenart wird der entsprechende Unterbau zur 12 mm Keramik addiert.

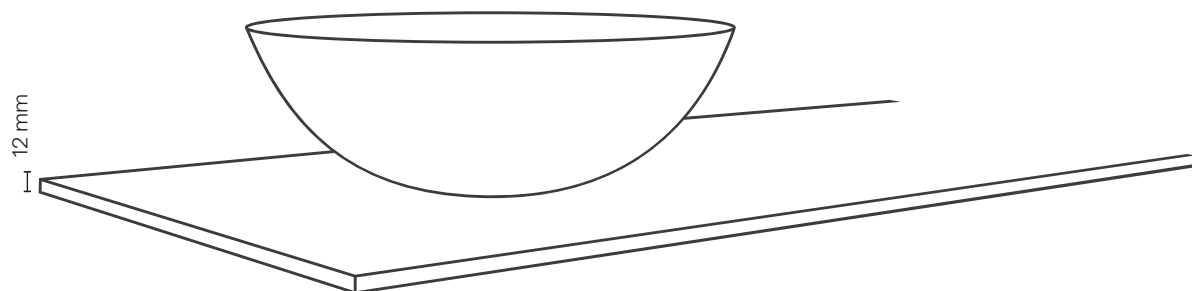



Waschbecken

SCHÖN UND PFLEGELEICHT

Eine große Auswahl an Aufsatz-, Halbeinbau-, Einbau- und Unterbaubecken schaffen Gestaltungsfreiraum in der Badplanung.



Ceraflex Waschbecken

Alle Ceraflex-Becken sind Unikate, die in der Manufaktur mit dem dafür benötigten Gefälle, fertig verklebt werden. Die Keramik-Becken sind in verschiedenen Ablaufvarianten erhältlich:

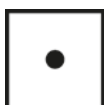

PUNKTENTWÄSSERUNG RUND

Die klassische Entwässerungsart lässt sich mit dem Push-Open-Ventil in Schwarz, Graphite oder Chrom schließen und öffnen und ermöglicht so ganz einfach das Stauen oder Abfließen des Wassers. Der schmale Überlaufschlitz fügt sich dezent ins Gesamtbild.

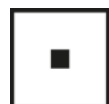

PUNKTENTWÄSSERUNG ECKIG

Die eckige Punktentwässerung mit der Design-Abdeckung aus Keramik wirkt besonders edel. Ohne Überlaufschlitz, nicht verschließbar.

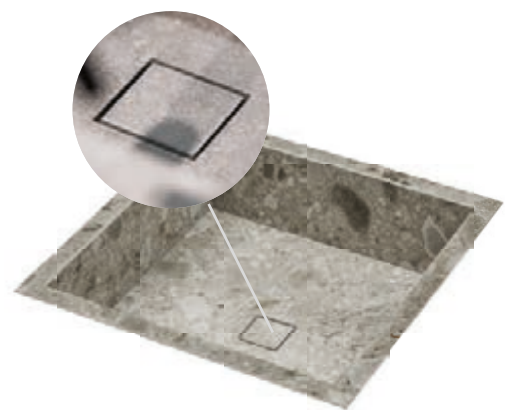

RINNENENTWÄSSERUNG

Die Rinnenentwässerung mit schmalen Entwässerungsschlitz ist die elegante Abflusslösung im Beckenbereich.



MATERIAL



durchgefärbtes Material der GOLD-LINE empfohlen

EINBAU-, HALBEINBAU- UND AUFSATZ-WASCHBECKEN



Einbaubecken mit Rinnenentwässerung



standardmäßig
mit Überlauf

PUNKTENTWÄSSERUNG RUND

Innenmaß (LxBxH)	(mm)
Außenmaß (LxB)	(mm)
Waschbeckenhöhe H1	(mm)
H2	(mm)
Mindestmaß Waschtisch	(mm)
Mindest- Korpus-Innenmaß	(mm)



ohne Überlauf

PUNKTENTWÄSSERUNG ECKIG

Innenmaß (LxBxH)	(mm)
Außenmaß (LxBxH)	(mm)
Waschbeckenhöhe H1	(mm)
H2	(mm)
Mindestmaß Waschtisch	(mm)
Mindest- Korpus-Innenmaß	(mm)

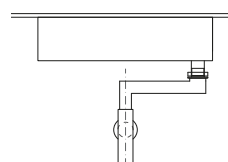
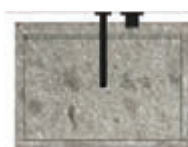

RINNENENTWÄSSERUNG²

Innenmaß (LxBxH)	(mm)
Außenmaß (LxBxH)	(mm)
Waschbeckenhöhe H1	(mm)
H2	(mm)
Mindestmaß Waschtisch	(mm)
Mindest- Korpus-Innenmaß	(mm)

POSITONIERUNG

Ein Mindestabstand von 50 mm vom Beckenausschnitt zum Rand der Waschtischplatte muss eingehalten werden.



Einbau-, Halbeinbau- und Aufsatz-Waschbecken

TECHNISCHE DATEN UND ABMESSUNGEN

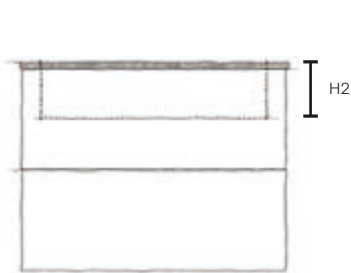

EINBAU-BECKEN

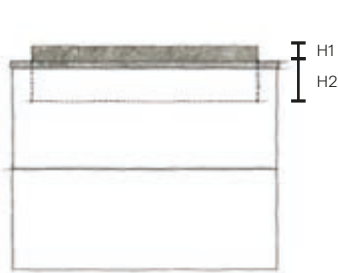

HALBEINBAU-BECKEN

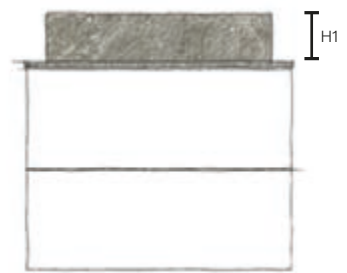

AUFSATZ-BECKEN

klein	groß
360 x 360 x 130	545 x 360 x 130
0	0
156	156
460 x 460 ¹⁾	645 x 460 ¹⁾
Innenmaß Becken + 30 mm	

klein	groß
360 x 360 x 130	545 x 360 x 130
420 x 420	605 x 420
30	30
126	126
460 x 460 ¹⁾	645 x 460 ¹⁾
Innenmaß Becken + 30 mm	

klein	groß
360 x 360 x 130	545 x 360 x 130
420 x 420	605 x 420
150	150
0	0
460 x 460 ¹⁾	645 x 460 ¹⁾

klein	groß
360 x 360 x 130	545 x 360 x 130
0	0
156	156
460 x 460 ¹⁾	645 x 460 ¹⁾
Innenmaß Becken + 30 mm	

klein	groß
360 x 360 x 130	545 x 360 x 130
420 x 420	605 x 420
30	30
126	126
460 x 460 ¹⁾	645 x 460 ¹⁾
Innenmaß Becken + 30 mm	

klein	groß
360 x 360 x 130	545 x 360 x 130
420 x 420	605 x 420
150	150
0	0
460 x 460 ¹⁾	645 x 460 ¹⁾

klein	groß
443 x 360 x 110	545 x 360 x 110
0	0
154	154
460 x 460 ¹⁾	645 x 460 ¹⁾
Innenmaß Becken + 30 mm	

klein	groß
443 x 360 x 110	545 x 360 x 110
505 x 450	605 x 450
30	30
124	124
460 x 460 ¹⁾	645 x 460 ¹⁾
Innenmaß Becken + 30 mm	

klein	groß
443 x 360 x 110	545 x 360 x 110
505 x 450	605 x 450
150	150
0	0
460 x 460 ¹⁾	645 x 460 ¹⁾

¹⁾ Bei Verwendung einer Aufsatz-Armatur ändert sich das Mindestmaß in der Tiefe um + 50 mm

²⁾ Der Anschluss für die Rinnenentwässerung befindet sich an der rechten Seite.

FREISTEHENDE TONNENWASCHBECKEN



Freistehendes Tonnen-Waschbecken

Die freistehenden Becken sind mit einem schwarzen Edelstahlbügel ausgestattet, der nach Wunsch rechts oder links angebracht werden kann.



standardmäßig
mit Überlauf

PUNKTENTWÄSSERUNG
RUND

Außenmaß (LxBxH) (mm)

Beckenmaß (LxBxH) (mm)



ohne Überlauf

PUNKTENTWÄSSERUNG
ECKIG

Außenmaß (LxBxH) (mm)

Beckenmaß (LxBxH) (mm)



ohne Überlauf

RINNENTWÄSSERUNG

Außenmaß (LxBxH) (mm)

Beckenmaß (LxBxH) (mm)

Freistehende Tonnenwaschbecken

TECHNISCHE DATEN UND ABMESSUNGEN



TONNENWASCHBECKEN

TONNENWASCHBECKEN
MIT ABLAGEFLÄCHE

TONNENWASCHBECKEN
MICA¹⁾

WASCHBECKEN

klein		groß		klein		groß		klein		groß	
505 x 441 x 880	607 x 441 x 880	900 x 441 x 880		800 x 360 x 900	1285 x 360 x 900						
443 x 360 x 130	545 x 360 x 130	443 x 360 x 130	545 x 360 x 130	460 x 286 x 130	460 x 286 x 130						
		wahlweise Becken li / re		wahlweise Becken li / re		wahlweise 1 Becken li / re und Ablagefläche oder 2 Becken					
klein		groß		klein		groß		klein		groß	
505 x 441 x 880	607 x 441 x 880	900 x 441 x 880		800 x 360 x 900	1285 x 360 x 900						
443 x 360 x 130	545 x 360 x 130	443 x 360 x 130	545 x 360 x 130	460 x 286 x 130	460 x 286 x 130						
		wahlweise Becken li / re		wahlweise Becken li / re		wahlweise 1 Becken li / re und Ablagefläche oder 2 Becken					
klein		groß		klein		groß		klein		groß	
505 x 441 x 880	607 x 441 x 880	900 x 441 x 880		800 x 360 x 900	1285 x 360 x 900						
443 x 360 x 110	545 x 360 x 110	443 x 360 x 110	545 x 360 x 110	460 x 286 x 110	460 x 286 x 110						
		wahlweise Becken li / re		wahlweise Becken li / re		wahlweise 1 Becken li / re und Ablagefläche oder 2 Becken					

Achtung: bei Wandanschluss muss ein Abstand von ~ 50 mm für die Installationsebene eingeplant werden. Die Revisionsöffnung 200 x 560 mm kann links oder rechts positioniert werden.

¹⁾ Für das Tonnen-Waschbecken Mica ist Keramik der Serie Gold erforderlich.



herausnehmbare Keramikplatte
zur einfachen Reinigung



Halbeinbau-Becken PLANO

AUS MINERALWERKSTOFF

Das Halbeinbaubecken PLANO aus Mineralwerkstoff integriert sich perfekt in die Waschtischplatte und wird so zum Design-Highlight.



PLANO BASIC

Das klassische Becken ohne Einlegeplatte aus Keramik lässt sich mit dem Push-Open-Ventil in Schwarz, Graphite oder Chrom, einfach schließen und öffnen.

ohne Überlauf



PLANO STYLE

Die herausnehmbare Einlegeplatte aus Keramik sorgt für die durchgehende Optik dieses Waschbeckens.

ohne Überlauf



PLANO INFINITY

Beinahe unsichtbar integriert sich das Becken Plano Infinity in die Waschtischplatte. Die herausnehmbare Einlegeplatte ermöglicht eine einfache Reinigung.

PLANO BASIC, PLANO STYLE UND PLANO INFINITY



RUND

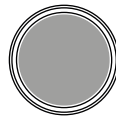

Außenmaß (Ø)

Waschbeckenhöhe H1

Mindestmaß Waschtisch (L x B)



OVAL

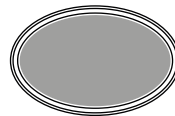

Außenmaß (LxB)

Waschbeckenhöhe H1

Mindestmaß Waschtisch (L x B)



ECKIG



Außenmaß (LxB)

Waschbeckenhöhe H1

Mindestmaß Waschtisch (L x B)

Halbeinbau-Becken Plano

TECHNISCHE DATEN UND ABMESSUNGEN

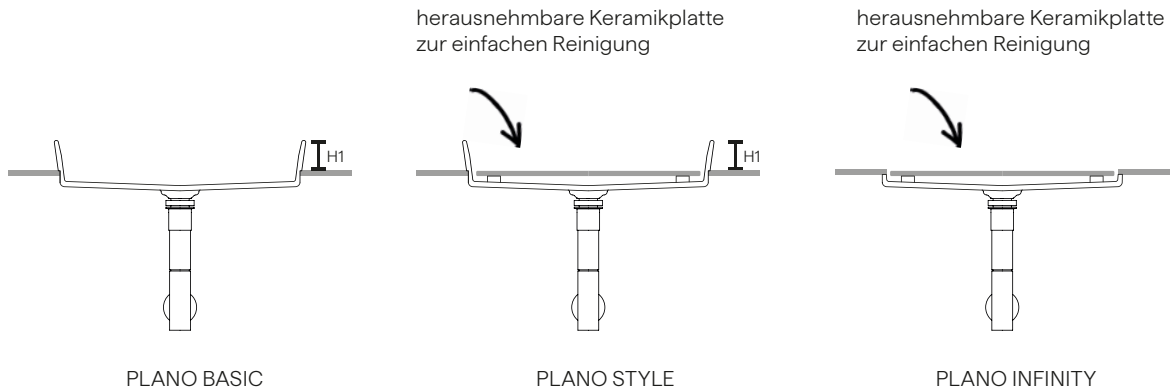

PLANO BASIC

PLANO STYLE

PLANO INFINITY

Ø 375
70
475 x 475¹⁾

Ø 375
70
475 x 475¹⁾

Ø 375
0
475 x 475¹⁾

580 x 375
70
680 x 475¹⁾

580 x 375
70
680 x 475¹⁾

580 x 375
0
680 x 475¹⁾

580 x 375
70
680 x 475¹⁾

580 x 375
70
680 x 475¹⁾

580 x 375
0
680 x 475¹⁾

¹⁾ Bei Verwendung einer Aufsatz-Armatur ändert sich das Mindestmaß in der Tiefe um + 50 mm

Flächenbündiges Einbaubecken VIVO



Das VIVO-Becken aus Mineralguss wird flächenbündig in die Waschtischplatte eingebaut.

ohne Überlauf

Einbaubecken VIVO

Innenmaß (LxB)

600 x 400 mm

Unterbaubecken Villeroy & Boch



Die hochwertigen Unterbaubecken der Marke Villeroy & Boch sind in zwei Größen erhältlich.

ohne Überlauf

Becken klein

Becken groß

Innenmaß (LxB)

450 x 280 mm

540 x 340 mm

Stahl-Emaile Aufsatz-Becken MIENA



MIENA RUND



ohne Überlauf

Außenmaß (Ø)
Waschbeckenhöhe

Becken klein	Becken groß
Ø 380 mm	Ø 450 mm
95 mm	95 mm



MIENA ECKIG

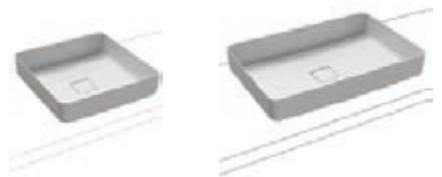

ohne Überlauf

Außenmaß (LxB)
Waschbeckenhöhe

Becken klein	Becken groß
400 x 400 mm	580 x 380mm
95 mm	95 mm

Die formschöne Waschtisch-Schale ist in vielen verschiedenen Farben erhältlich.

Standardfarbe:  alpinweiß

Sonderfarben:

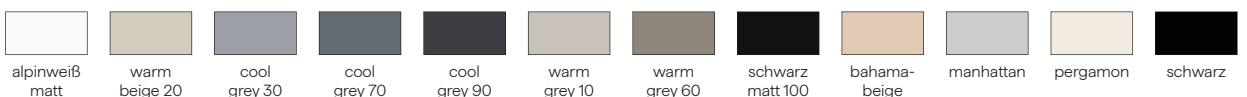

Achtung: Längere Lieferzeiten bei Sonderfarben möglich!



Hochschränke

INDIVIDUELL PLANBAR

Wählen Sie aus verschiedenen Stilrichtungen und Korpusvarianten mit Laden, Drehtüren und offenen Elementen und finden Sie die perfekte Kombination passend zu Ihrem Waschtisch.

Hochschränke



Sideway

VERSTECKTE SEITENFÄCHER

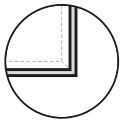

SLIM

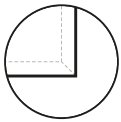

CLASSIC

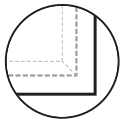

COVER



Stilo

ÜBERSTEHENDE FRONT

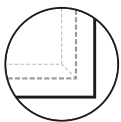
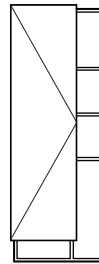

COVER

Die Ceraflex Hochschränke schaffen Stauraum und passen dank der vielen Designvarianten perfekt zu Ihrem Waschtisch. Handtücher und Utensilien können versteckt aufbewahrt werden und sind dennoch jederzeit griffbereit. So verleihen die Badezimmerschränke Ihrem Bad eine aufgeräumte, cleane Optik. Dabei können Sie aus zahlreichen Oberflächen wählen, um stilvolle Akzente im Bad zu setzen.



Urban

KLASSISCH UND MODERN,
OFFEN UND GESCHLOSSEN

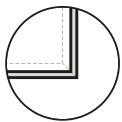
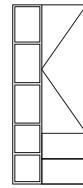

SLIM

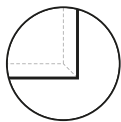

CLASSIC

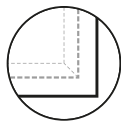

COVER



Fino

SCHMALER KORPUS,
KLARE LINIEN

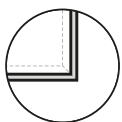

SLIM

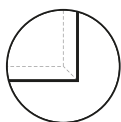

CLASSIC

Stilwelten

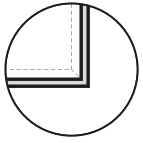

SLIM

Einschlagende Front

Die einschlagende Front und der umlaufende Falz mit dem auf Gehrung gearbeiteten Korpus bringen das puristische Design besonders gut zur Geltung.

Öffnung: Tip-On-Mechanismus

KORPUS



Pulverbeschichtung
ohne Struktur
16 mm

FRONT



Pulverbeschichtung
mit / ohne Struktur



Holzdekor



Keramik

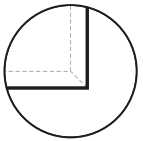

CLASSIC

Aufschlagende Front

Die stumpf aufschlagenden Fronten unterstreichen das minimalistische Design dieser Linie.

Öffnung: Tip-On-Mechanismus

KORPUS



Pulverbeschichtung
ohne Struktur
16 mm



Holzdekor
19 mm

FRONT



Pulverbeschichtung
mit / ohne Struktur



Holzdekor



Keramik

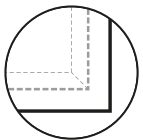

COVER

Überstehende Front

Der Frontüberstand von 25 mm an allen Seiten verleiht dieser Variante einen modernen und kreativen Touch.

Öffnung: Frontüberstand

KORPUS



Pulverbeschichtung
ohne Struktur
16 mm



Holzdekor
19 mm

FRONT



Pulverbeschichtung
mit / ohne Struktur



Holzdekor



Keramik



Wand: Glasfaserplatte Inkiostro
Hochschrank: F101 Slim | Front Pulverbeschichtung Stripe Champagner | Korpus Pulverbeschichtung Champagner

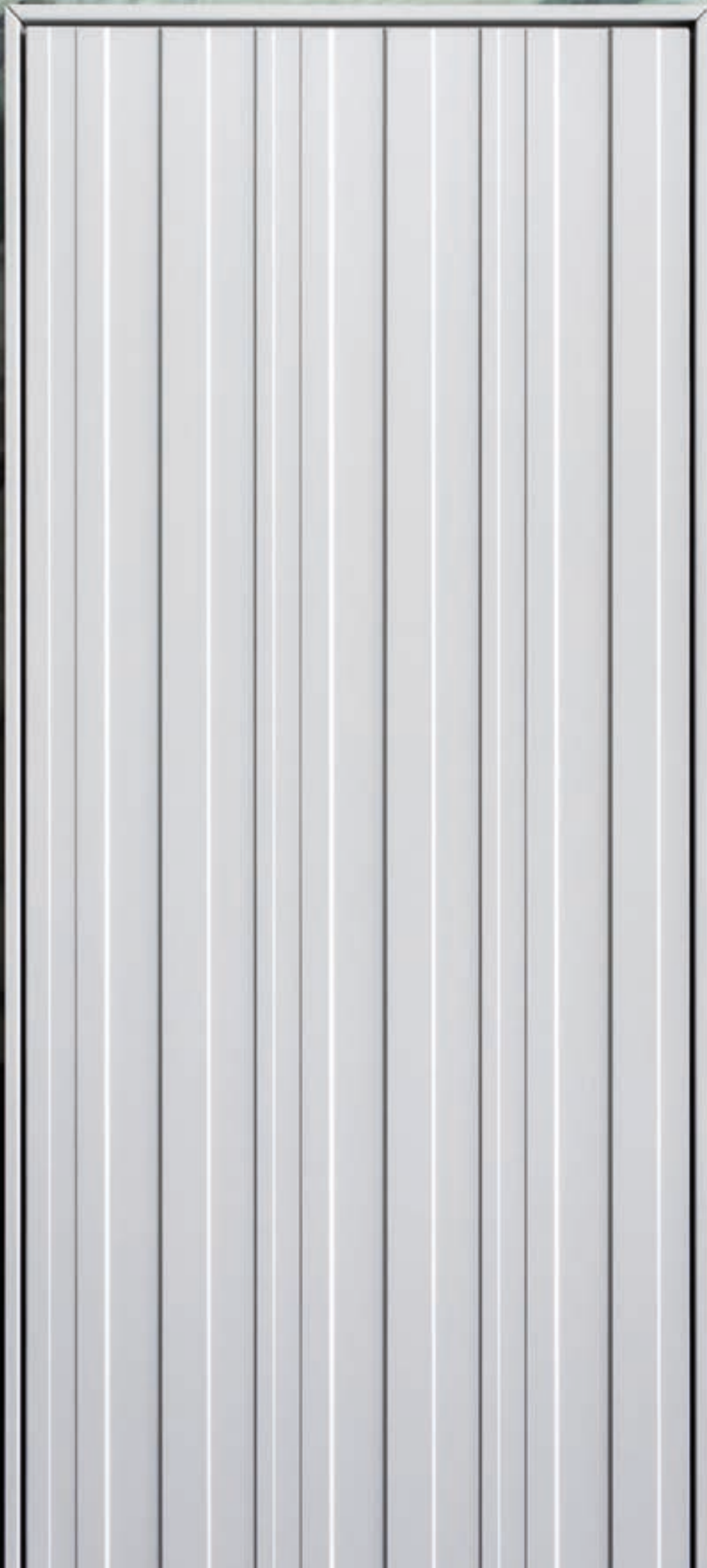



















Hochschrank: SI02 Classic | Front Keramik, Altai | Korpus Pulverbeschichtung Premiumweiß
 Waschtisch: PLA02 Classic | Front Keramik, Altai | Korpus Pulverbeschichtung Premiumweiß
 Waschtischplatte: Keramik Altai
 Spiegel: AS01 Classic und AS02 Classic

Sideway

HOCHSCHRANK

Gesamttiefe: 250 - 450 mm (inkl. Front)

	KORPUS	FRONT			
 SLIM	 Pulverbeschichtung ohne Struktur 16 mm	 Pulverbeschichtung mit / ohne Struktur	 Keramik	 Holzdekor	
 CLASSIC	 Pulverbeschichtung ohne Struktur 16 mm	 Holzdekor 19 mm	 Pulverbeschichtung mit / ohne Struktur	 Keramik	 Holzdekor
 COVER	 Pulverbeschichtung ohne Struktur 16 mm	 Holzdekor 19 mm	 Pulverbeschichtung mit / ohne Struktur	 Keramik	 Holzdekor



JEDERZEIT GRIFFBEREIT

Der Hochschrank Sideway sorgt mit den seitlich offenen Fächern für zusätzlich versteckten Stauraum.

SI01

Drehtür mit Anschlag rechts
5 Fächer seitlich offen
5 Fächer innenliegend

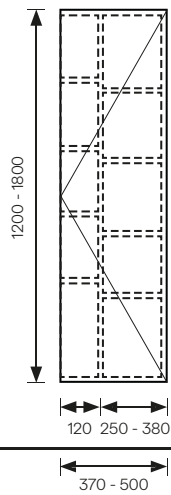

SI02

Drehtür mit Anschlag links
5 Fächer innenliegend
5 Fächer seitlich offen

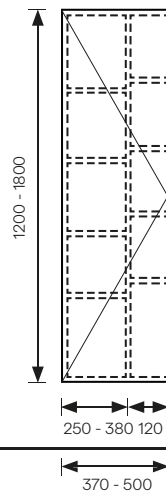

Alle Maßangaben in mm.
Bei der Korpusvariante COVER beträgt der Frontüberstand umlaufend 25 mm gegenüber den Korpus-Maßangaben.
Bitte berücksichtigen Sie diesen Hinweis bei der Planung der Korpushöhe und -breite.



Stilo

HOCHSCHRANK

Gesamttiefe: 380 mm (inkl. Front)
Gesamthöhe: 1579 mm (inkl. Frontüberstand)
Gesamtbreite: 575 mm (inkl. Frontüberstand)

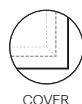

KORPUS



Pulverbeschichtung
ohne Struktur
16 mm



Holzdekor
19 mm

FRONT



Pulverbeschichtung
mit / ohne Struktur



Keramik



Holzdekor



VERSTECKTE INNENLADE

Die zwei versteckten Innenladen sorgen für Ordnung und Übersicht.

ST01

Drehtür mit Anschlag rechts
 3 Fächer offen, 2 Fächer halboffen
 2 Fächer innenliegend
 2 Schubladen

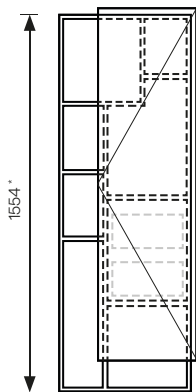

ST02

Drehtür mit Anschlag links
 3 Fächer offen, 2 Fächer halboffen
 2 Fächer innenliegend
 2 Schubladen

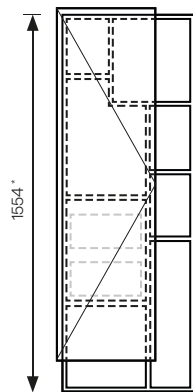

Alle Maßangaben in mm.

*) Korpusmaße ohne Frontüberstand 25 mm.

















Wand: Keramik Altai
 Waschbecken: Halbeinbaubecken Plano Style eckig | Waschtischplatte: Keramik Matteredia Muschio
 Hochschrank: UR04 Slim | Front Keramik, Matteredia Muschio | Korpus Pulverbeschichtung, Birkengrau
 Spiegel: RO08 slim



Urban

HOCHSCHRANK

Gesamttiefe: 380 - 450 mm (inkl. Front)

	KORPUS	FRONT			
 SLIM	 Pulverbeschichtung ohne Struktur 16 mm	 Pulverbeschichtung mit / ohne Struktur	 Keramik	 Holzdekor	
 CLASSIC	 Pulverbeschichtung ohne Struktur 16 mm	 Holzdekor 19 mm	 Pulverbeschichtung mit / ohne Struktur	 Keramik	 Holzdekor
 COVER	 Pulverbeschichtung ohne Struktur 16 mm	 Holzdekor 19 mm	 Pulverbeschichtung mit / ohne Struktur	 Keramik	 Holzdekor

UR01

Drehtür mit Anschlag rechts
5 Fächer offen
5 Fächer innenliegend

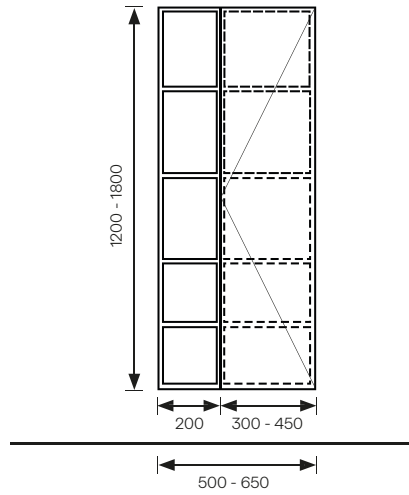

UR02

Drehtür mit Anschlag links
5 Fächer innenliegend
5 Fächer offen

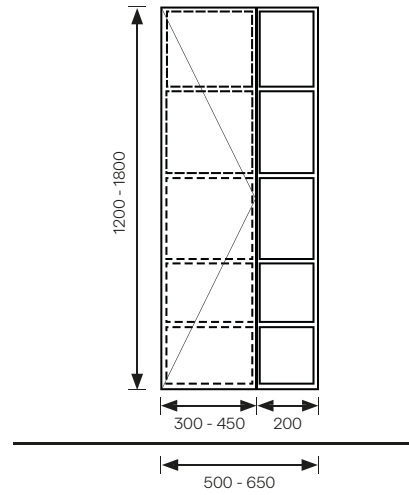

UR03

Drehtür mit Anschlag rechts
5 Fächer offen
3 Fächer innenliegend
2 Schubladen

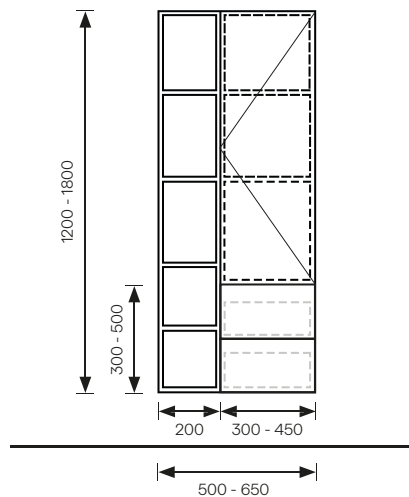

UR04

Drehtür mit Anschlag links
3 Fächer innenliegend
2 Schubladen
5 Fächer offen

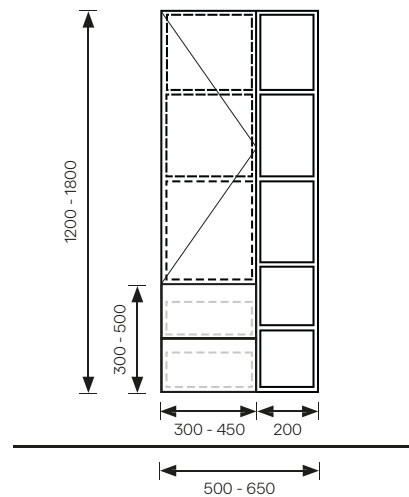











Alle Maßangaben in mm.
Bei der Korpusvariante COVER beträgt der Frontüberstand umlaufend 25 mm gegenüber den Korpus-Maßangaben.
Bitte berücksichtigen Sie diesen Hinweis bei der Planung der Korpushöhe und -breite.



Fino

HOCHSCHRANK

Gesamttiefe: 380 - 450 mm (inkl. Front)

	KORPUS	FRONT			
 SLIM	 Pulverbeschichtung ohne Struktur 16 mm	 Pulverbeschichtung mit / ohne Struktur	 Keramik	 Holzdekor	
 CLASSIC	 Pulverbeschichtung ohne Struktur 16 mm	 Holzdekor 19 mm	 Pulverbeschichtung mit / ohne Struktur	 Keramik	 Holzdekor

FI01
1 Drehtür mit Anschlag rechts
5 Fächer innenliegend

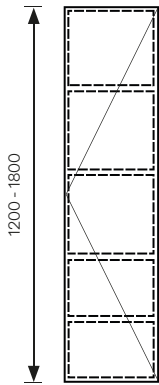

300 - 450

FI02
1 Drehtür mit Anschlag links
5 Fächer innenliegend

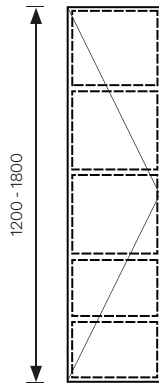

300 - 450

FI03
2 Drehtüren mit Anschlag rechts
4 Fächer innenliegend
1 Fach offen

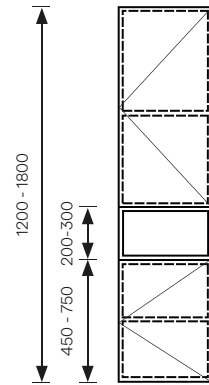

300 - 450

FI04
2 Drehtüren mit Anschlag links
4 Fächer innenliegend
1 Fach offen

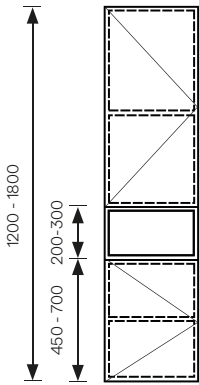

300 - 450

FI05
2 Drehtüren mit Anschlag rechts
4 Fächer innenliegend
1 Schublade

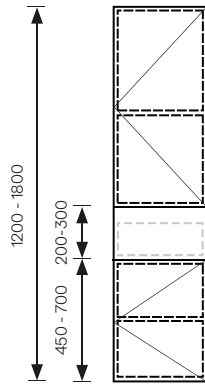

300 - 450

FI06
2 Drehtüren mit Anschlag links
4 Fächer innenliegend
1 Schublade

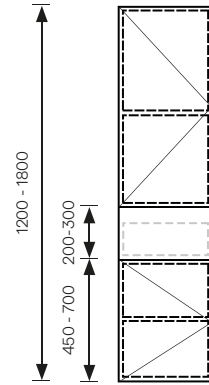

300 - 450

FI07
Drehtür mit Anschlag rechts
3 Fächer offen
2 Fächer innenliegend

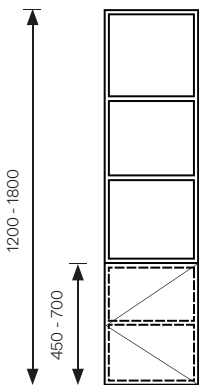

300 - 450

FI08
Drehtür mit Anschlag links
3 Fächer offen
2 Fächer innenliegend

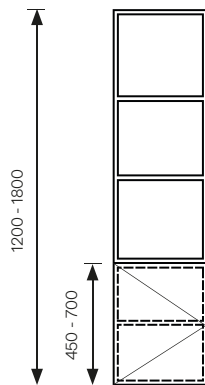

300 - 450

FI09
5 Fächer offen

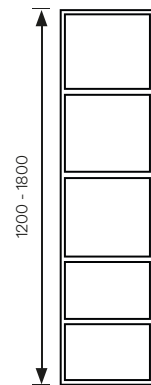

300 - 450



Regale & Hängeschränke

INDIVIDUELL PLANBAR

Wählen Sie aus verschiedenen Stilrichtungen und Korpusvarianten mit Laden, Drehtüren und offenen Elementen und finden Sie die perfekte Kombination passend zu Ihrem Waschtisch.

Regale & Hängeschränke



ÜBERSTEHENDE FRONT

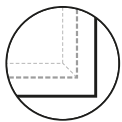
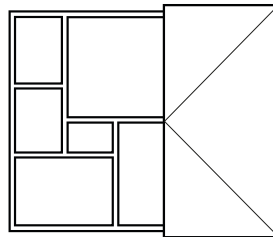

COVER



KLASSISCH UND MODERN,
OFFEN UND GESCHLOSSEN

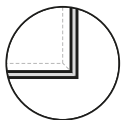
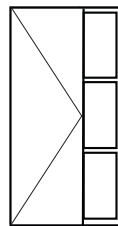

SLIM

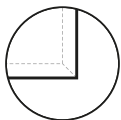

CLASSIC

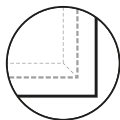

COVER

Die Regale und Hängeschränke schaffen erweiterten Stauraum und ergänzen die Badmöbel optisch.



FORMSCHÖNE REGALE

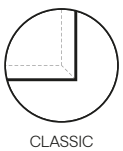
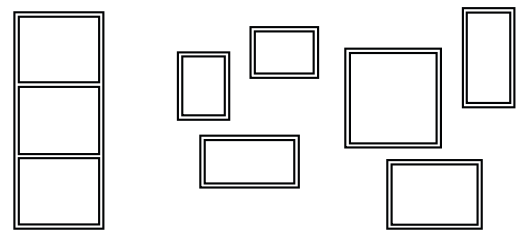

ÜBERSTEHENDE FRONT
VERSTECKTE ABLAGE

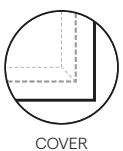
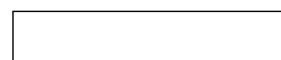

Stilwelten

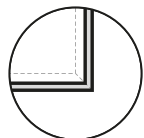

SLIM

Einschlagende Front

Die einschlagende Front und der umlaufende Falz mit dem auf Gehrung gearbeiteten Korpus bringen das puristische Design besonders gut zur Geltung.

Öffnung: Tip-On-Mechanismus

KORPUS



Pulverbeschichtung
ohne Struktur
16 mm

FRONT



Pulverbeschichtung
mit / ohne Struktur



Holzdekor



Keramik

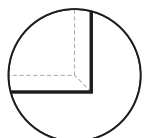

CLASSIC

Aufschlagende Front

Die stumpf aufschlagenden Fronten unterstreichen das minimalistische Design dieser Linie.

Öffnung: Tip-On-Mechanismus

KORPUS



Pulverbeschichtung
ohne Struktur
16 mm



Holzdekor
19 mm

FRONT



Pulverbeschichtung
mit / ohne Struktur



Holzdekor



Keramik

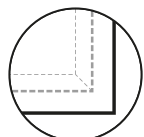

COVER

Überstehende Front

Der Frontüberstand von 25 mm an allen Seiten verleiht dieser Variante einen modernen und kreativen Touch.

Öffnung: Frontüberstand

KORPUS



Pulverbeschichtung
ohne Struktur
16 mm



Holzdekor
19 mm

FRONT



Pulverbeschichtung
mit / ohne Struktur



Holzdekor



Keramik

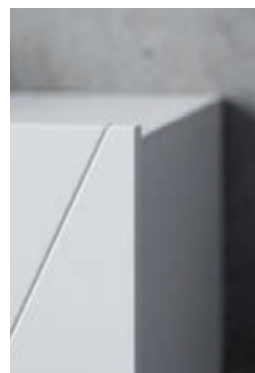





Stilo UP

REGAL UND HÄNGESCHRANK

Gesamttiefe: 200 - 350 mm (inkl. Front)



SU01

6 Fächer offen

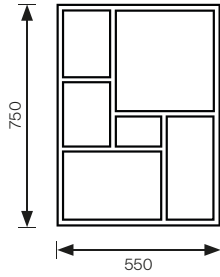

SU02

6 Fächer offen

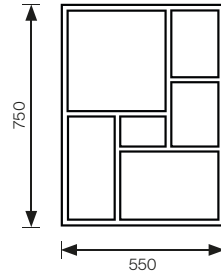

SU03

3 Fächer halboffen
3 Fächer innenliegend

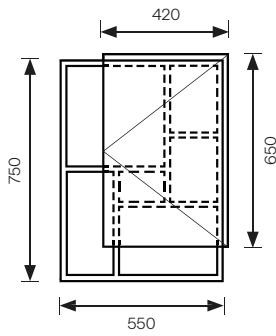

SU04

3 Fächer halboffen
3 Fächer innenliegend

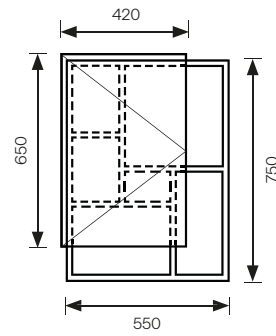

SU05

Drehtür mit Anschlag rechts
2 Fächer innenliegend

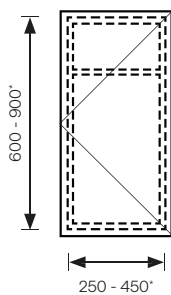

SU06

Drehtür mit Anschlag links
2 Fächer innenliegend

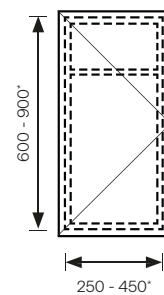

Alle Maßangaben in mm.

*) Korpusmaße ohne Frontüberstand 25 mm.



Urban^{UP}

HÄNGESCHRANK

Gesamttiefe: 200 - 350 mm (inkl. Front)

	KORPUS	FRONT		
 SLIM	 Pulverbeschichtung ohne Struktur 16 mm	 Pulverbeschichtung mit / ohne Struktur	 Keramik	 Holzdekor
 CLASSIC	 Pulverbeschichtung ohne Struktur 16 mm	 Holzdekor 19 mm	 Pulverbeschichtung mit / ohne Struktur	 Keramik Holzdekor
 COVER	 Pulverbeschichtung ohne Struktur 16 mm	 Holzdekor 19 mm	 Pulverbeschichtung mit / ohne Struktur	 Keramik Holzdekor



UU01
Drehtür mit Anschlag rechts
3 Fächer offen
1 Fach innenliegend

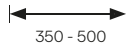
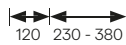
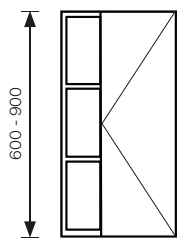

UU02
Drehtür mit Anschlag links
3 Fächer offen
1 Fach innenliegend

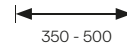
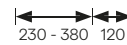
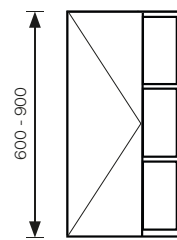

Alle Maßangaben in mm.
Bei der Korpusvariante COVER beträgt der Frontüberstand umlaufend 25 mm gegenüber den Korpus-Maßangaben.
Bitte berücksichtigen Sie diesen Hinweis bei der Planung der Korpushöhe und -breite.



Hängeelemente: FU01, Classic | Korpus Pulverbeschichtung Schwarz

Fino UP

REGAL

Tiefe: 200 mm

HÄNGEELEMENTE

Tiefe: 120 mm



CLASSIC

KORPUS



Pulverbeschichtung
ohne Struktur
16 mm



Holzdekor
19 mm



Ob als Regal oder einzelne Elemente - die Serie Fino ist die perfekte Ergänzung zu Ihrem Waschtisch.

FU01
6 einzelne Hängeelemente

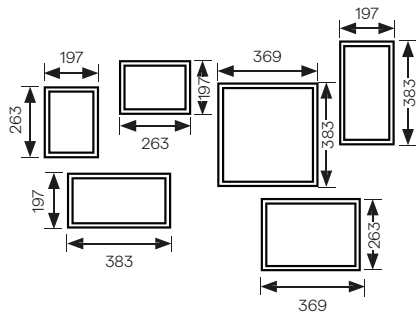

FU02
Regal mit 3 Fächern offen

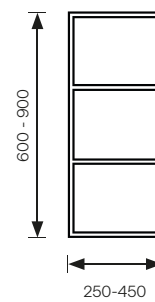



Tidy^{UP}

ABLAGEBORD

Tiefe: 94 mm (ohne Blende)

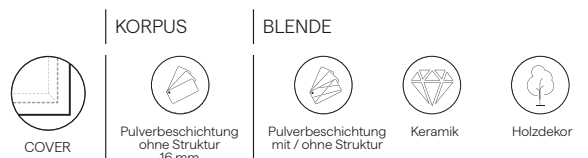



Ablagebord

Das Bord Tidy up ist mit der überstehenden Front und der integrierten Steckdose die ideale Ergänzung zu Ihrem Badmöbel. Die indirekte Beleuchtung sorgt für eine stimmige Atmosphäre.

TU01

Ablagebord mit
versteckten Fächern
1 integrierte Steckdose
indirekte Beleuchtung

Front-Ansicht

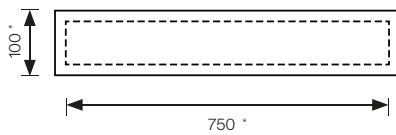

TU02

Ablagebord mit
versteckten Fächern
1 integrierte Steckdose
indirekte Beleuchtung

Front-Ansicht

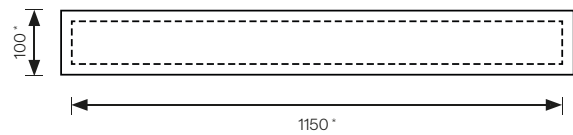

Alle Maßangaben in mm.

*) Maße ohne Frontüberstand 25 mm.



Spiegel & Spiegelschränke

GESTALTUNGSFREIRAUM

Wählen Sie aus verschiedenen Stilrichtungen und Formen, und kreieren Sie die perfekte Kombination passend zu Ihrem Waschtisch und Hochschrank.

Spiegel-Serien

Die neuen Ceraflex Badspiegel sind in verschiedenen Größen und Formen erhältlich. Ob rund, eckig, oder in abstrakter Form, als Spiegel oder Spiegelschrank - die verschiedenen Designlinien schaffen Gestaltungsfreiraum für eine individuelle Badgestaltung.





RUNDER SPIEGEL

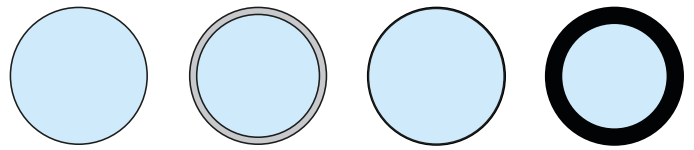

ECKIGER SPIEGEL

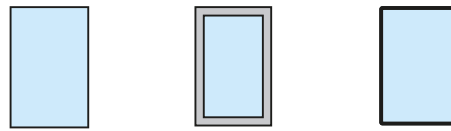

SPIEGEL IN
ABSTRAKTER FORM

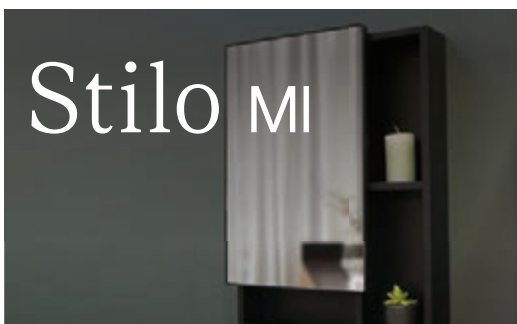
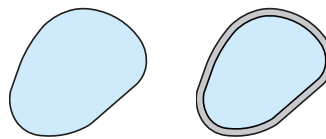

SPIEGELSCHRANK
ÜBERSTEHENDE FRONTEN

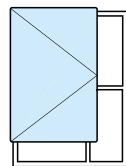

SPIEGELSCHRANK
KLARE LINIEN

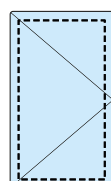

Stilwelten

Passend zu Ihrem Waschtisch sind auch die Spiegel in verschiedenen Eckausführungen und Rahmenstärken erhältlich.

RAHMEN

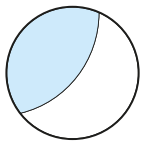

CLASSIC OHNE RAHMEN

Schlicht und elegant präsentiert sich der Spiegel CLASSIC ohne Umrandung.



optional mit
Beleuchtung

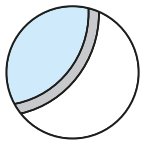

SATIN MIT SATINIERTEM RAND

Die satinierte Umrandung mit einer Breite von 45 mm verleiht dem Spiegel ein modernes Design.



optional mit
Beleuchtung

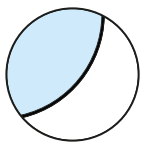

SLIM MIT SCHMALEM RAHMEN

Der Spiegel wird mit einem schmalen Rahmen eingefasst.



Pulverbeschichtung
ohne Struktur



COVER MIT BREITEM RAHMEN

Der 100 mm starke Rand hebt den Spiegel gekonnt in den Vordergrund.



optional mit
Beleuchtung



Pulverbeschichtung
ohne Struktur

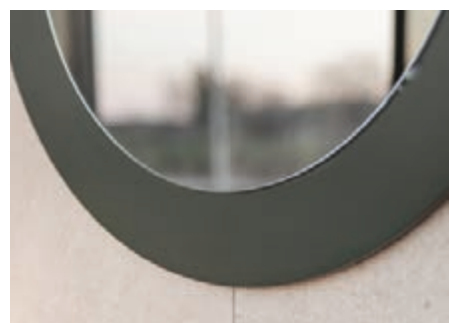

Spiegel: RO10, Rahmen Pulverbeschichtung Olivgrün
Wand: Keramik Petra Crema

Spiegel: RO01 Classic
Wand: Keramik Pearl



Rondo

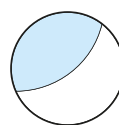

CLASSIC

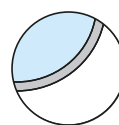

SATIN

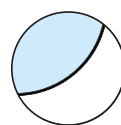

SLIM



COVER



OPTIONAL MIT
BELEUCHTUNG



OPTIONAL MIT
BELEUCHTUNG



OPTIONAL MIT
BELEUCHTUNG

RO01
classic
ohne Rahmen

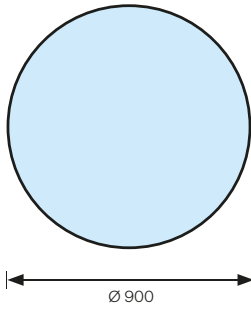

RO02
classic
ohne Rahmen

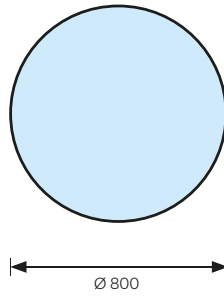

RO03
classic
ohne Rahmen

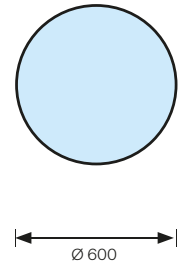

RO04
satin
mit satiniertem Rand

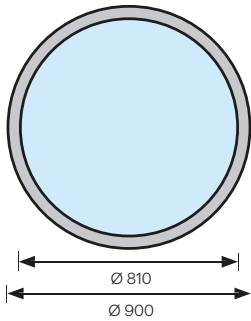

RO05
satin
mit satiniertem Rand

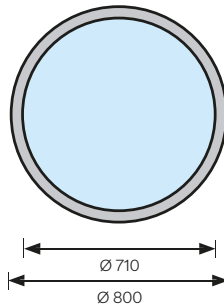

RO06
satin
mit satiniertem Rand

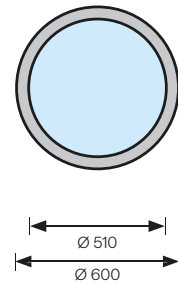

RO07
slim
mit schmalen Rahmen

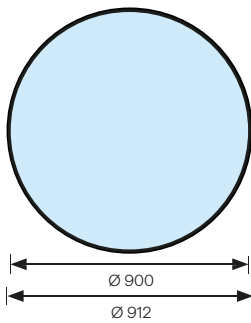

RO08
slim
mit schmalen Rahmen

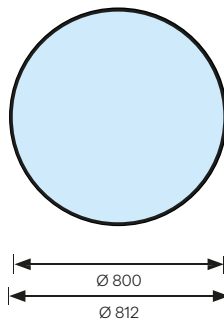

RO09
slim
mit schmalen Rahmen

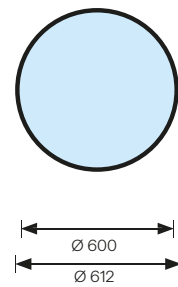

RO10
cover
mit breitem Rahmen

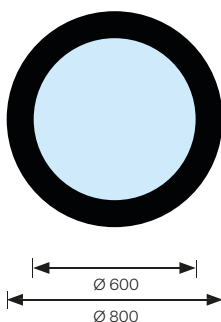

Alle Maßangaben in mm.

Spiegel: CA02 Classic
Wand: Keramik White Urban



Canto

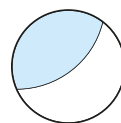

CLASSIC

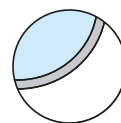

SATIN

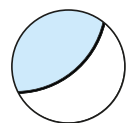

SLIM



OPTIONAL MIT
BELEUCHTUNG

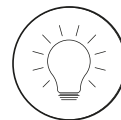

OPTIONAL MIT
BELEUCHTUNG

CA01
classic
ohne Rahmen

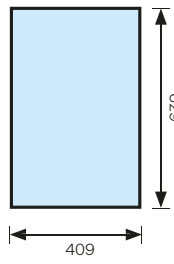

CA02
classic
ohne Rahmen

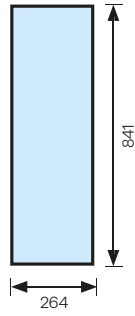

CA03
classic
ohne Rahmen

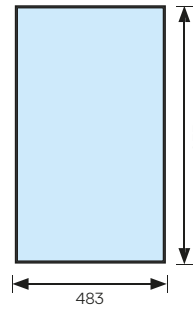

CA04
classic
ohne Rahmen
individuelles Format

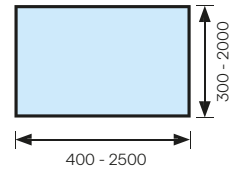

CA06
satin
mit satiniertem Rand

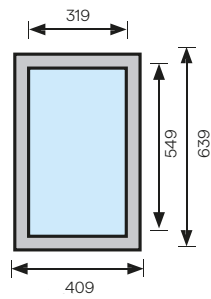

CA07
satin
mit satiniertem Rand

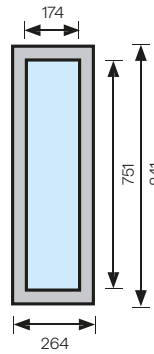

CA08
satin
mit satiniertem Rand

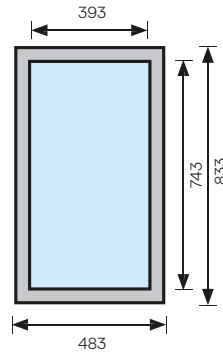

CA09
satin
mit satiniertem Rand
individuelles Format

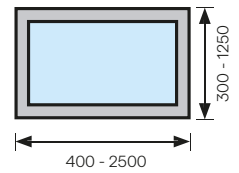

CA11
slim
mit schmalem Rahmen

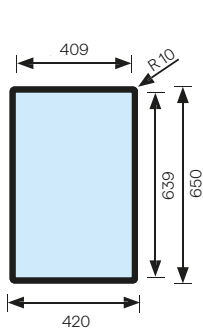

CA12
slim
mit schmalem Rahmen

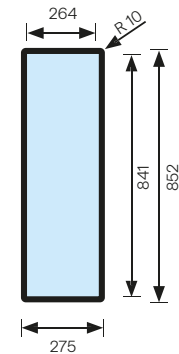

CA13
slim
mit schmalem Rahmen

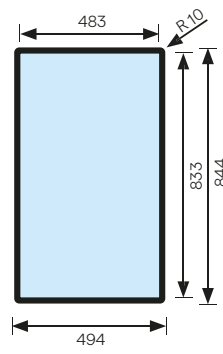



Astratto

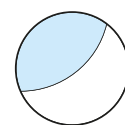

CLASSIC

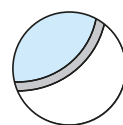

SATIN

OPTIONAL MIT
BELEUCHTUNGOPTIONAL MIT
BELEUCHTUNG

AS01
classic
ohne Rahmen

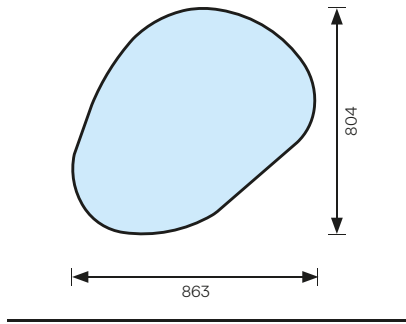

AS02
classic
ohne Rahmen

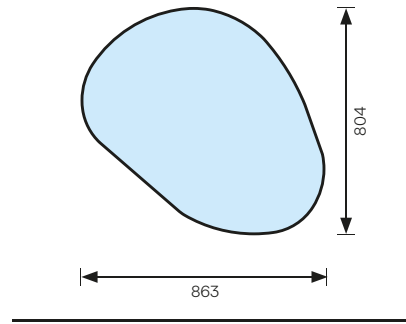

AS03
satin
mit satiniertem Rand

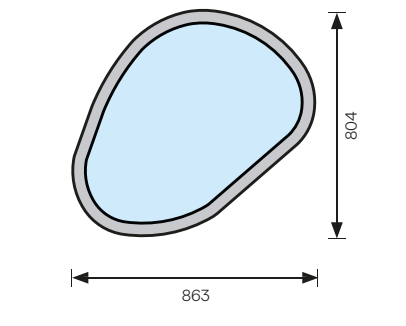

AS04
satin
mit satiniertem Rand

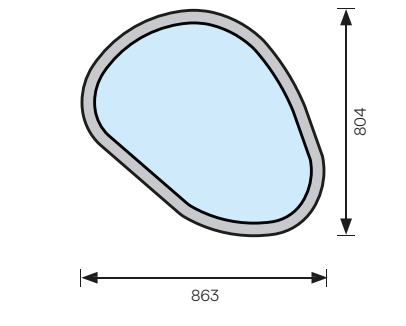



Spiegelschrank: SM02 Slim
Wand: Keramik Matteredia Muschio

Stilo MI

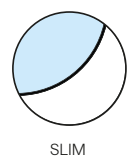

SPIEGELSCHRANK

Gesamttiefe: 140 (inkl. Front)



VERSTECKTER STAURAUUM

Hinter der Spiegeltür
versteckt sich
cleverer Stauraum.

SM01

Türanschlag rechts
3 Fächer innenliegend
3 Fächer halboffen

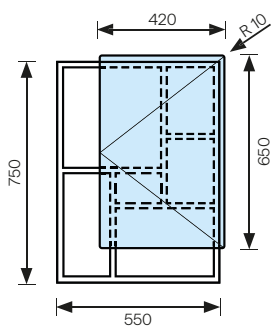

SM02

Türanschlag links
3 Fächer innenliegend
3 Fächer halboffen

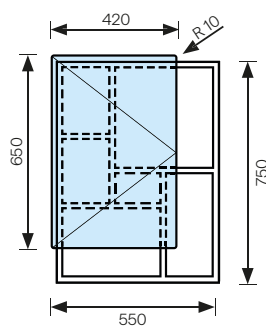



Fino MI

SPIEGELSCHRANK

Gesamttiefe: 177 (inkl. Front)

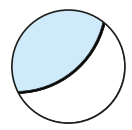

SLIM



OPTIONAL MIT
BELEUCHTUNG



OPTIONALE BELEUCHTUNG

Die optionale Spiegel-
Beleuchtung sorgt für eine
gute Ausleuchtung des
Waschplatzes.

FM01
Türanschlag rechts
Innenfächer

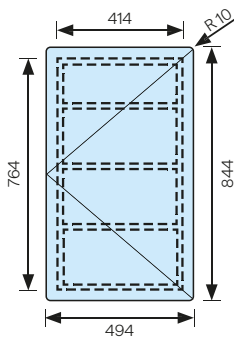

FM02
Türanschlag links
Innenfächer

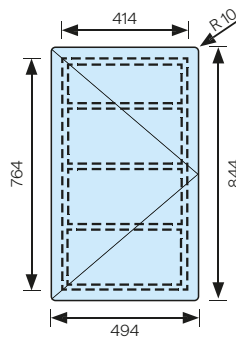



bio:via

Zubehör

HEIZELEMENT UND HANDTUCHHALTER

Wählen Sie aus verschiedenen Handtuchhaltern mit Einzel- oder Doppelbügel und finden Sie die perfekte Kombination zu Ihrem Waschtisch. Für noch mehr Komfort sorgt das Heizelement SoloX mit Strahlungswärme durch Infrarot-Technologie.



Heizelement SoloX

STRAHLUNGSWÄRME IN SCHLANKER OPTIK

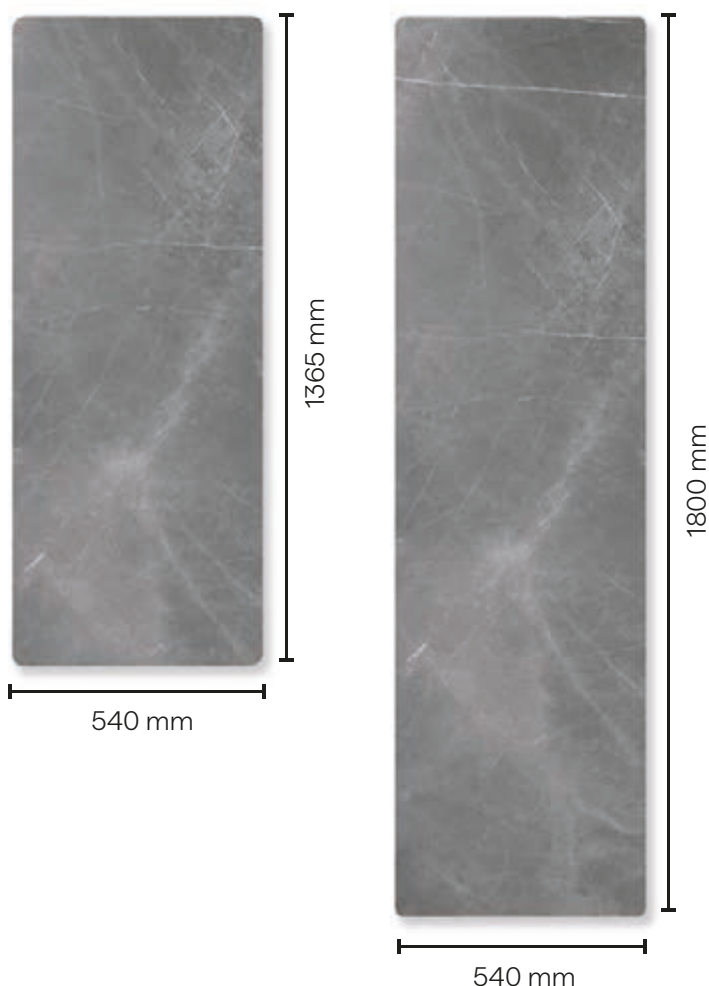

Die formschönen Paneele integrieren sich durch ihre Flatpanel-Technologie harmonisch in jedes Bad und sorgen für angenehme Wohlfühltemperaturen - besonders in der Übergangszeit.

Die elegante Keramik-Oberfläche wird durch die Infrarot-Technologie direkt erwärmt und die gespeicherte Strahlungswärme gleichmäßig und sanft an die Raumluft abgegeben.



EDELSTAHLBÜGEL

Edelstahl gebürstet oder schwarz pulverbeschichtet
Sonderfarben auf Anfrage, zB. Messingoptik
einseitig offen, linke oder rechte Montage
max. 5 Stk.

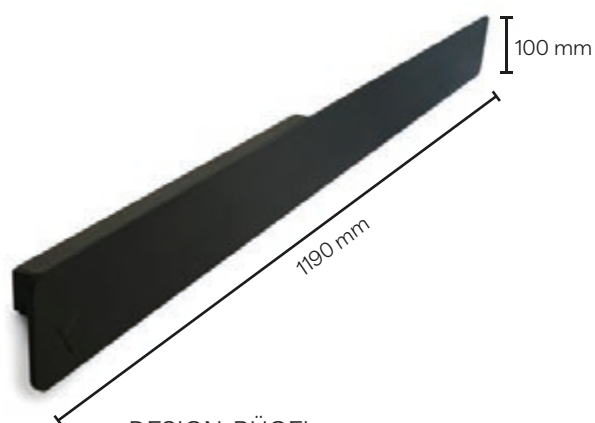

DESIGN-BÜGEL

mit Ablagefläche (Tiefe: 60 oder 90 mm)
schwarz pulverbeschichtet
Wandmontage rechts oder links
vom Heizkörper möglich

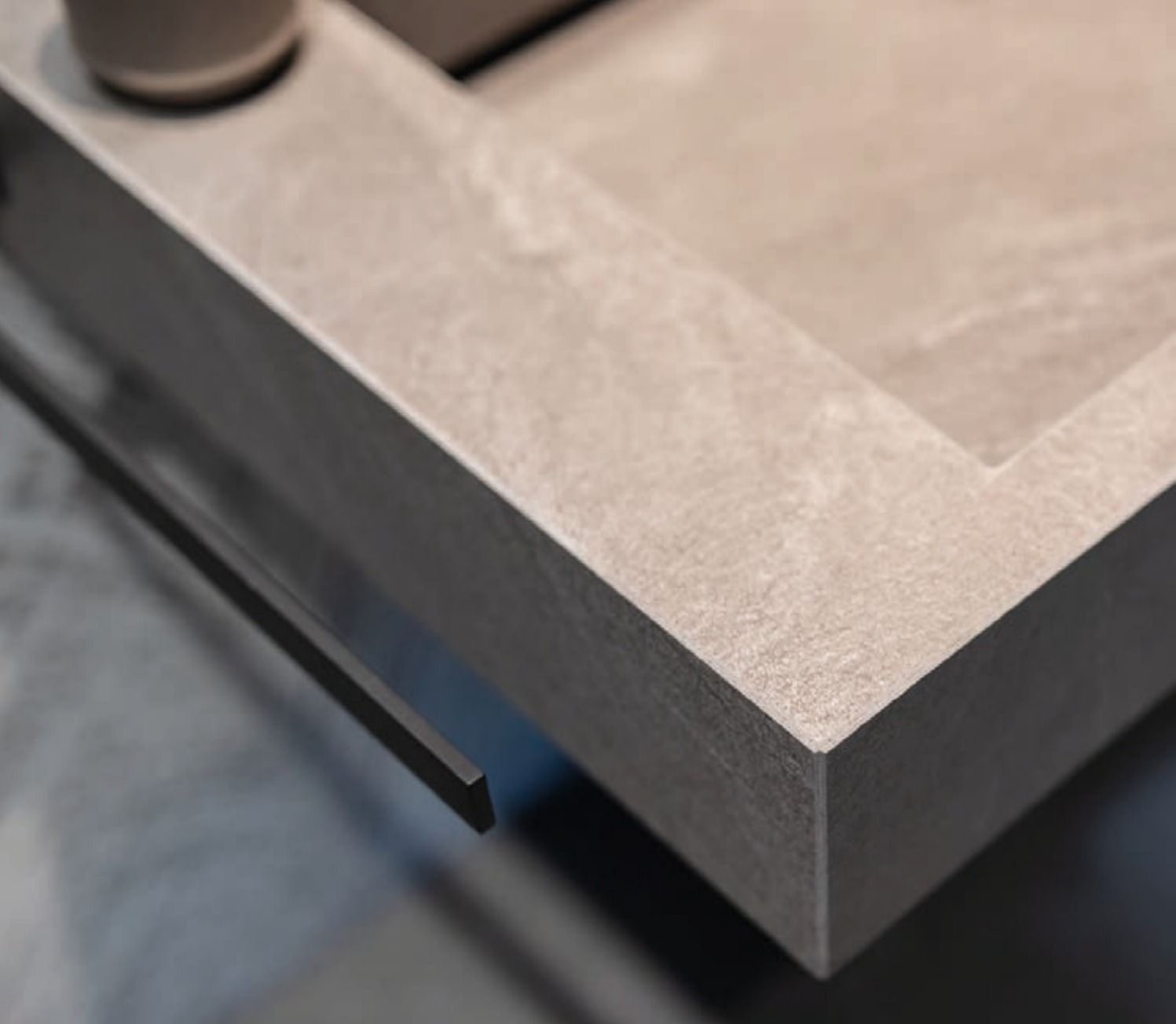

HH01
Handtuchhalter 1-fach
starr, Chrom oder matt Schwarz
Gesamtlänge: 416 mm



HH02
Handtuchhalter 2-fach
starr, Chrom oder matt Schwarz
Gesamtlänge: 426 mm

Handtuchhalter

Die Handtuchhalter zur Wandmontage bieten mit Einzel- oder Doppelbügel gestalterische Vielfalt und strahlen mit glattem Chrom oder mattem Schwarz und klarer Formensprache zugleich elegante Ruhe aus.



Jetzt Showroom-
Termin buchen!



Ceraflex Showrooms

INSPIRATION & BERATUNG

📍 ÖSTERREICH
Großendorf 113
4551 Ried im Traunkreis

+43 7588 20444
info@ceraflex.at

📍 DEUTSCHLAND
Alte Ziegelei 2
84405 Dorfen

+49 170 767 09 76
info@ceraflex.at

📍 SCHWEIZ
Rosenbergsaustasse 8
9434 Au

+41 71 727 09 29
info@ceraflex-swiss.ch

Ausgabe 01_2024
Quelle für externes Bildmaterial:
Grohe Ges.m.B.H., Kaldewei GmbH, giese-manufaktur.de

📍 ÖSTERREICH
Großendorf 113
4551 Ried im Traunkreis
+43 7588 20444
www.ceraflex.at

📍 DEUTSCHLAND
Alte Ziegelei 2
84405 Dorfen
+43 7588 20444
www.ceraflex.at

📍 SCHWEIZ
Rosenbergsaustrasse 8
9434 Au
+41 71 727 09 29
www.ceraflex.ch

ceraflex 
Manufaktur für Großkeramik